



**SCUBAPRO**

# ***BCS MANUAL***

**SCUBAPRO.COM**

**DEEP  
DOWN  
YOU  
WANT  
THE  
BEST**

## **SUBSIDIARIES**

### **SCUBAPRO AMERICAS**

Johnson Outdoors Diving LLC  
1166-A Fesler Street  
El Cajon, CA 92020 - USA

### **SCUBAPRO ASIA PACIFIC**

608 Block B, M.P.Industrial  
Centre  
18 Ka Yip Street, Chaiwan  
Hong Kong

### **SCUBAPRO AUSTRALIA**

Unit 21 380 Eastern Valley Way  
Chatswood NSW 2067-  
Australia

### **SCUBAPRO FRANCE**

(France, UK, Spain, Export:  
Netherlands, Belgium, Scandinavia)  
Nova Antipolis Les Terriers Nord  
175 Allée Belle Vue  
06600 Antibes - France

### **SCUBAPRO GERMANY & E. Europe**

Johnson Outdoors  
Vertriebsgesellschaft mbH  
Bremer Straße 4  
90451 Nuremberg  
GERMANY

### **SCUBAPRO ITALY**

Via Tangoni, 16  
16030 Casarza Ligure (GE) - Italy

### **SCUBAPRO SWITZERLAND**

Bodenackerstrasse 3  
CH-8957 Spreitenbach  
Switzerland

# PŘÍRUČKA KE KOMPENZÁTORU VZTLAKU SCUBAPRO

Blahopřejeme Vám ke koupi kompenzátoru vztlaku (BC) SCUBAPRO a vítějte u nás. Jsme si jisti, že se budete těšit z výjimečných vlastností našeho BC, který byl zkonstruován a vyroben s využitím nejmodernějších technologií.

Děkujeme Vám, že jste si vybrali značku SCUBAPRO a přejeme Vám budoucnost plnou bezpečných ponorů a neopakovatelných zážitků pod vodou!

## OBSAH

|  |           |
|--|-----------|
| <b>1. DŮLEŽITÁ VAROVÁNÍ</b> .....  | <b>4</b>  |
| <b>2. EVROPSKÁ CERTIFIKACE</b> .....   | <b>4</b>  |
| <b>3. DŮLEŽITÁ UPOZORNĚNÍ</b> .....  | <b>5</b>  |
| <b>4. OBECNÉ INFORMACE</b> .....   | <b>6</b>  |
| <b>5. PRVNÍ SESTAVENÍ</b> .....  | <b>6</b>  |
| 5.1 Spojka Super Cinch Q.A. (rychlé nastavení): sestavení popruhu láhve a<br>připojení (jedna láhev, některé modely) ..... | 7         |
| 5.2 Standardní spojka Cinch: sestavení popruhu láhve a připojení<br>(jedna láhev, některé modely) .....                    | 8         |
| 5.3 Přídavný popruh láhve (některé modely) .....   | 9         |
| <b>6. SESTAVENÍ VÝSTROJE SE DVĚMA LÁHVEMI<br/>(obj. č. 20.040.000) (některé modely: viz charakteristiky modelů)</b> .....  | <b>9</b>  |
| <b>7. ZÁTĚŽOVÝ SYSTÉM</b> .....  | <b>10</b> |
| 7.1 Standardní zátěžový opasek .....   | 10        |
| 7.2 Integrovaný kapsový zátěžový systém (BW) (patentováno)<br>(některé modely: viz charakteristiky modelů) .....           | 10        |
| 7.3 Zadní pevné kapsy na zátěž (některé modely: viz charakteristiky modelů) .....  | 11        |
| 7.4 Zátěžové dovažovací kapsy (některé modely – viz charakteristiky modelů) .....  | 11        |
| <b>8. SESTAVENÍ VENTILŮ</b> .....  | <b>12</b> |
| <b>9. OVLÁDÁNÍ</b> .....   | <b>13</b> |
| 9.1 Naplnění vzduchem .....  | 13        |
| 9.2 Vypuštění vzduchu .....  | 13        |
| <b>10. NASTAVENÍ POPRUHŮ BC - OBECNÉ CHARAKTERISTIKY</b> .....   | <b>14</b> |
| <b>11. KONTROLA BC A POSTUPY</b> .....   | <b>15</b> |
| <b>12. SKLADOVÁNÍ</b> .....  | <b>16</b> |
| <b>13. OBECNÉ SPECIFIKACE</b> .....  | <b>17</b> |
| <b>14. X-BLACK</b> .....   | <b>18</b> |
| <b>15. T-ONE</b> .....   | <b>19</b> |
| <b>16. GO</b> .....  | <b>20</b> |
| <b>17. MASTER JACKET</b> .....   | <b>21</b> |
| <b>18. SEAHAWK - LITEHAWK</b> .....  | <b>23</b> |
| <b>19. CLASSIC - CLASSIC UNLIMITED - CLASSIC EXPLORER</b> .....  | <b>25</b> |
| <b>20. LEVEL</b> .....   | <b>27</b> |
| <b>21. BELLA</b> .....   | <b>28</b> |
| <b>22. GLIDE</b> .....   | <b>29</b> |
| <b>23. HYDROS PRO</b> .....  | <b>30</b> |
| <b>24. HYDROS X</b> .....  | <b>32</b> |

## 1. DŮLEŽITÁ VAROVÁNÍ

### VAROVÁNÍ

Než začnete výrobek používat, důkladně si prostudujte celou tuto příručku. Doporučujeme, abyste si příručku uchovali po celou dobu životnosti vašeho BC. **POKUD SI NEPŘEČTETE, NEPOROZUMÍTE A NEBUDETE SE ŘÍDIT NÍŽE UVEDENÝMI POKYNY, MŮŽETE SI ZPŮSOBIT ZÁVAŽNÉ PORANĚNÍ ČI DOKONCE SMRT.**

### VAROVÁNÍ

Při potápění musíte dodržovat pravidla a využívat znalosti a dovednosti, které jste získali u certifikační potápěčské agentury. Před účastí na jakékoli potápěčské aktivitě jste povinni úspěšně absolvovat kurs potápění postihující jak teoretické, tak i technické aspekty potápění.

### VAROVÁNÍ

Tato instruktážní příručka nenahrazuje potápěčský kurs!

## 2. EVROPSKÁ CERTIFIKACE

Všechny BC značky SCUBAPRO popsané v této příručce získaly evropskou certifikaci podle evropských předpisů upravujících podmínky pro uvedení na trh a základní bezpečnostní požadavky pro osobní ochranné prostředky druhé kategorie (PPE).

Certifikační zkoušky byly provedeny podle harmonizované normy EN1809, aby byla zajištěna shoda výrobků se základními požadavky na bezpečnost a ochranu zdraví stanovenými evropským nařízením 2016/425/EU.

Značky CE a EN1809 na výrobku označují shodu s uvedenými požadavky.

Výrobce BC značky SCUBAPRO je:

SCUBAPRO EUROPE Via Tangoni 16 16030 Casarza Ligure (GE) Itálie nebo SCUBAPRO GERMANY & E. Europe Johnson Outdoors Vertriebsgesellschaft mbH Bremer Straße 4 90451 Nuremberg Německo.

### VAROVÁNÍ

**TOTO BC NENÍ ZÁCHRANNÁ VESTA ANI ZÁCHRANNÉ ZAŘÍZENÍ.**

Nouzové nadnášení obličejem vzhůru nemusí být zajištěno u všech nositelů a za všech podmínek.

### VAROVÁNÍ

Před ponorem je nutné, abyste dobře porozuměli funkci kompenzátoru vztlaku a jeho charakteristikám a dokázali náležitě upravit popruhy. V případě pochybností se obraťte na svého místního prodejce SCUBAPRO.

### VAROVÁNÍ

Toto BC není dýchací zařízení.

Nikdy nepoužívejte BC k dýchání.

Kompenzátor vztlaku může obsahovat zbytky plynu, kapalin nebo nečistot, které při nadechnutí mohou způsobit poranění či dokonce smrt.

## VAROVÁNÍ

Naše BC lze považovat za certifikované v souladu s evropskými normami pouze tehdy, obsahují-li veškeré komponenty v souladu s originální konfigurací SCUBAPRO, včetně dodané nízkotlaké hadice.

Jakákoli odchylka od originální konfigurace má za následek neplatnost shody s evropskými certifikačními standardy.

### 3. DŮLEŽITÁ UPOZORNĚNÍ

V zájmu Vaší vlastní bezpečnosti při používání výstroje SCUBAPRO upozorňujeme na následující:

1. Používejte výstroj v souladu s pokyny uvedenými v této příručce a pouze po úplném prostudování a pochopení všech pokynů, varování a upozornění.
2. Používání výstroje je omezeno na způsoby uvedené v této příručce nebo takové, které jsou písemně schváleny společností SCUBAPRO.
3. Tlakové láhve smějí být plněny pouze čistým stlačeným atmosférickým vzduchem v souladu s normou ČSN EN 12021. Vlhkost v tlakové láhvi může vedle koroze láhve způsobit zamrznutí a následné selhání regulátoru během ponoru v chladných vodách (o teplotě nižší než 10 °C). Tlakové láhve je nutné přepravovat v souladu s místními předpisy na přepravu nebezpečného zboží. Používání tlakových lahví podléhá zákonným předpisům upravujícím používání plynů a stlačeného vzduchu.
4. Výstroj musí být pravidelně a v předepsaných intervalech kontrolována kvalifikovaným pracovníkem. Opravy a údržbu mohou provádět pouze autorizovaná servisní střediska společnosti SCUBAPRO, přičemž lze přitom používat výhradně originální náhradní díly společnosti SCUBAPRO.
5. Pokud by byla provedena oprava nebo údržba výstroje v rozporu s postupy schválenými společností SCUBAPRO nebo pokud by ji vykonala neškolená osoba či osoba bez příslušného oprávnění společnosti SCUBAPRO, případně pokud by tato výstroj byla použita způsobem a pro účely, jež nejsou specificky stanoveny, pak odpovědnost za správnou a bezpečnou funkci této výstroje přechází výlučně na jejího majitele/uživatele.
6. Obsah této příručky vychází z nejnovějších informací, které jsou dostupné v době jejího tisku. SCUBAPRO si vyhrazuje právo na změny, a to kdykoliv.
7. Všechny ponory musejí být plánované a provedeny vždy tak, aby na konci ponoru měl potápěč stále dostatečnou rezervu vzduchu pro použití v případě nouze. Doporučené množství činí obvykle 50 barů (725 psi).

SCUBAPRO odmítá veškerou odpovědnost za škody způsobené nedodržením pokynů uvedených v této příručce. Tyto pokyny nezahrnují záruku ani odpovědnosti uvedené v obchodních a dodacích podmínkách společnosti SCUBAPRO.

## VAROVÁNÍ

**Vždy proveďte předponorovou a poponorovou kontrolu BC.**

## 4. OBECNÉ INFORMACE

### **Primární účel kompenzátoru vztaku**

Primárním účelem kompenzátoru vztaku je zajistit potápěči větší pohodlí tím, že mu umožňuje udržovat v hloubce neutrální vztlak.

Neutrální vztlak znamená, že se bez nutnosti vynaložení nadměrné fyzické námahy dokážete udržet v určité hloubce; z této hloubky tudíž ani nevystupujete ani nesestupujete níže.

### **VAROVÁNÍ**

Nepoužívejte BC jako pomůcku nebo zdvihací vak pro vyzvedávání předmětů na hladinu. Tyto předměty mohou během výstupu spadnout, a způsobit tak náhlé zvýšení vztlaku a ztrátu kontroly nad vyvážením.

## 5. PRVNÍ SESTAVENÍ

### **Nízkotlaká hadice (LP)**

Připojte nízkotlakou hadici (LP) ventilu Power inflátoru nebo A.I.R. 2 k nevyužitému nízkotlakému portu prvního stupně; **musí mít stejný závit** (obr. 1).

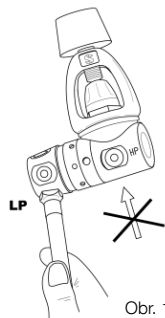

Obr. 1

### **VAROVÁNÍ**

Nepřipojujte nízkotlakou hadici k portu VYSOKOTLAKÉHO regulátoru (HP) ani k jinému přívodu vzduchu s tlakem vyšším než 200 psi (13,8 baru). Mohlo by dojít k poškození nebo explozivnímu selhání ventilu nebo nízkotlaké hadice, což by mohlo vést k poranění či dokonce smrti.

## 5.1 Spojka Super Cinch Q.A. (rychlé nastavení): sestavení popruhu láhve a připojení (jedna láhev, některé modely)

Popruh Super Cinch Q.A. značky SCUBAPRO umožňuje snadné připevnění BC k jakékoli jedné potápěčské láhvi.

Jednu potápěčskou láhev lze do něho upevnit následujícími kroky:

1. Před připevněním láhve popruh Super Cinch Q.A. nejprve namočte. Ovíňte popruh Super Cinch Q.A. (W1) (obr. 2 – 1) kolem potápěčské láhve a zasuňte konec s nerezovou přezkou (B) do lichoběžníkové spony „D“ (DR1) (obr. 2 – 1). Umístěte potápěčskou láhev tak, aby rameno láhve zapadlo do prohlubně (S) na zadní desce (obr. 2 – 2), přičemž táhlo (B) musí být otočené směrem k zadové části kompenzátoru vztlaku (BP) (obr. 2 – 3). Fixační popruh láhve (L) (obr. 2 – 2) v horní části zadní desky, který obepíná hrdlo ventilu láhve a je upevněn spojkou Super Cinch Q.A, brání sklouznutí popruhu, jímž je uchyceno tělo láhve. Po správném upevnění pomáhá snadno nalézt správnou polohu.
2. Uzavřete přezku (C) (obr. 2 – 3). Je-li popruh příliš těsně utažen nebo naopak příliš volný a potápěčská láhev v něm nedrží, otevřete upevňovací pásek se suchým zipem a upravte délku popruhu se spojkou Super Cinch Q.A. (W1) (obr. 2 – 1). Pro dokonalé zabezpečení provlékněte konec pásku (T) očkem (SL) (obr. 2 – 1). Po upevnění potápěčské láhve zdvihněte celou sestavu za držadlo kompenzátoru vztlaku a zatřeste s ní, abyste se ujistili, že je láhev dobře upevněná. Zkuste na láhvi pohybovat kompenzátoru vztlaku směrem nahoru a dolů. Pokud se hýbe, není popruh dostatečně utažený.

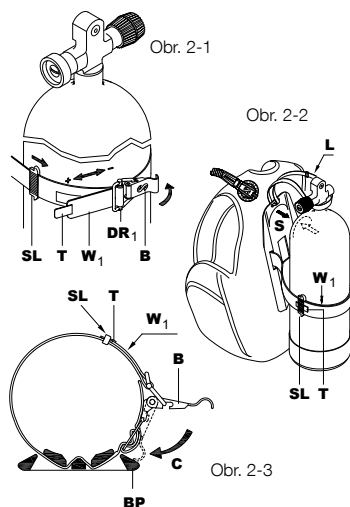

## 5.2 Standardní spojka Cinch: sestavení popruhu láhve a připojení (jedna láhev, některé modely)

Standardní spojka cinch SCUBAPRO® umožňuje rychlé uvolnění jedné láhve z vesty BC. Je nutno jej sestavit podle následujícího:

1. Otáčejte přezkou, dokud nezapadne do otevřené polohy. Provlékněte popruh kolem plastové přezky, jak je uvedeno na obr. (obr. 2-4), namočte jej před uchycením na láhev a upravte délku (obr. 2-7).
2. Pokud má BC tvrdou zadní desku, umístěte prohlubeň (S) zadní desky na rameno láhve (obr. 2-6) a poté utáhněte popruh (obr. 2-5 a 2-7) rychloodpinacího pásu (W1) kolem láhve. U BC s tvrdými zadními deskami je bezpečnostní popruh (L) (obr. 2 – 6) upevněn v horní části této zadní desky, aby BC nevyklouzlo směrem dolů, když je popruh utažený a uzavřený. Po správném nastavení pomáhá poté vždy nasadit láhev do správné polohy na BC.
3. Uzavřete přezku (C) (obr. 2 – 7). Pokud je popruh příliš těsný nebo příliš uvolněný, rozepněte suchý zip a přezku a upravte délku popruhu (obr. 2-5) rychloodpinacího pásu (W1). Pro dokonalé zabezpečení provlékněte konec pásku (T) očkem (SL) (obr. 2 – 5). U BC s tvrdou zadní deskou můžete při nasazené láhvi na BC zdvihnout celou tuto sestavu uchopením za držadlo integrované v této zadní desce.

Zatřeste celou sestavou a ujistěte se, že láhev je dobře upevněná.

BC bez tvrdé zadní desky mají druhý popruh se suchým zipem, který umožňuje snadno usadit láhev tak, aby nedošlo k nechtěnému vyklouznutí během ponoru.

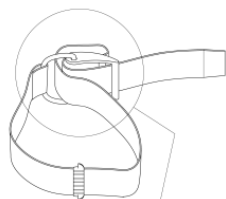

Obr. 2-4

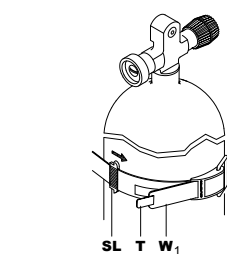
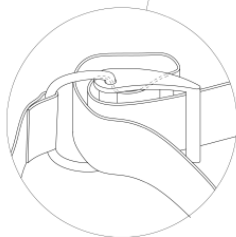

Obr. 2-5

Obr. 2-6

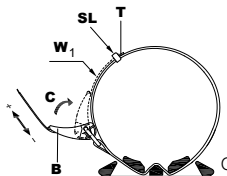
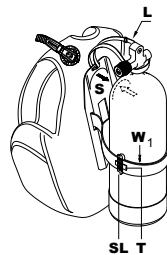

Obr. 2-7



### VAROVÁNÍ

Abyste se vyhnuli náhodnému vyklouznutí láhve, ujistěte se, že je pásek dostatečně pevně zajištěn, aby láhev nemohla na BC klouzat. V opačném případě může dojít k poranění či dokonce úmrtí.



## ⚠ VAROVÁNÍ

Před každým použitím BC nejprve namočte popruh, kterým je upevněna potápěčská láhev. Teprve poté jej utáhněte. Popruh se může při prvním kontaktu s vodou vytáhnout. Jestliže popruh nenamočíte, může dojít k jeho uvolnění a vyklouznutí potápěčské láhve. To může mít za následek poranění či dokonce smrt.

### 5.3 Přídavný popruh láhve (některé modely)

Některé modely BC mají na zadové části malý držák na láhve, jež usnadňuje složení a přepravu. Tato BC mají nad hlavním popruhem (popsaným v předchozích kapitolách) přídavný stabilizační popruh, který zajišťuje správné uchycení láhve.

U těchto modelů doporučujeme upevnit popruhy láhve tak, aby hlavní popruh (dolní) byl ve spodní polovině láhve a přídavný popruh (horní) pak těsně nad ním (viz obr. 2-8), tedy v místě, kde má láhev stále ještě konstantní průměr.

Pokud byste upevnili přídavný stabilizační popruh příliš vysoko, mohl by sklouznout z láhve, a ta by pak nebyla k BC řádně upevněná.

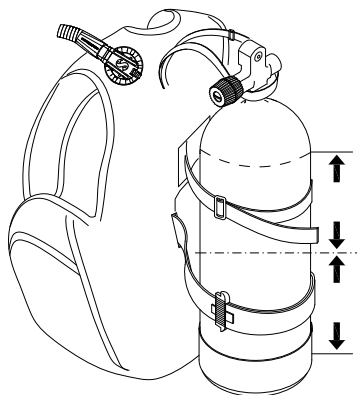

Obr. 2-8

## ⚠ VAROVÁNÍ

Vždy před ponorem zkontrolujte správné umístění a upevnění popruhů láhve.

## 6. SESTAVENÍ VÝSTROJE SE DVĚMA LÁHVEMI (OBJ. Č. 20.040.000) (NĚKTERÉ MODELY: VIZ CHARAKTERISTIKY MODELŮ)

SCUBAPRO nabízí systém pro připojení dvou láhví pomocí nastavitelného systému popruhů, který umožňuje snadné upevnění a sejmutí BC od dvou láhví (obr. 3).

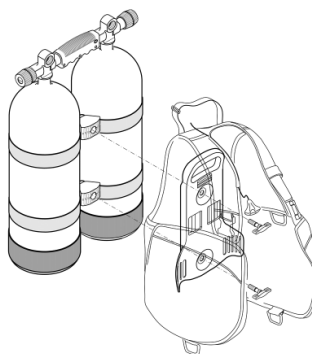

Obr. 3

## 7. ZÁTĚŽOVÝ SYSTÉM

Je nutné spočítat a otestovat celkovou zátěž, abyste dokázali udržet neutrální vztlak. Během ponoru totiž budete měnit hloubky jednoduchým doplňováním nebo vypouštěním potřebného množství vzduchu.

Kompensátory vztlaku SCUBAPRO byly navrženy pro tři zátěžové systémy. Základ tvoří zátěž 'Eco' (měkké sáčky s těsnicími švy) vyvinutá pro zvýšení komfortu, snížení opotřebení kapes a současně i k ochraně prostředí.

### 7.1 Standardní zátěžový opasek

Jedná se o tradiční zátěžový opasek oddělený od BC.

### 7.2 Integrovaný kapsový zátěžový systém (BW) (patentováno) (některé modely: viz charakteristiky modelů) (obr. 4)

Tyto odnímatelné kapsy se vkládají do kapes BC (obr. 4-3), ke kterým jsou uchyceny přezkou (obr. 4-4) s páskem zakončeným kroužkem ve tvaru D: v případě potřeby lze rozepnutím přezky (obr. 4-5, 4-6) zátěž buď v nouzi odhodit nebo ji jednoduše na konci ponoru odložit na loď.

Maximální možná zátěž viz charakteristiky modelů

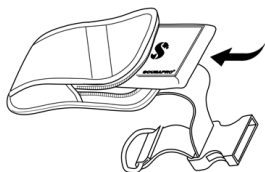

Obr. 4-1

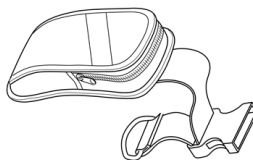

Obr. 4-2

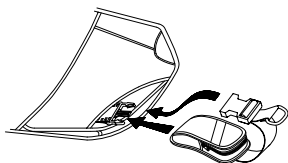

Obr. 4-3

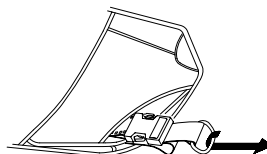

Obr. 4-4

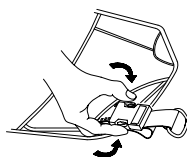

Obr. 4-5

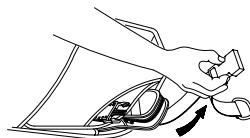

Obr. 4-6

## VAROVÁNÍ

Zátěž Eco (obr. 4-1) a odnímatelná kapsa (obr. 4-2) musí být dokonale zajištěny správným zapnutím přezky (obr. 4-4): ztráta kapsy během ponoru způsobí pozitivní vztlak a případný nekontrolovaný výstup, který může vést k poranění či dokonce úmrtí.

## VAROVÁNÍ

Před ponorem si několikrát procvičte upevňování a uvolňování kapes se zátěží.

### 7.3 Zadní pevné kapsy na zátěž (některé modely: viz charakteristiky modelů)

Nejmodernější kompenzátory vztlaku SCUBAPRO nabízí dvě pevné kapsy na zátěž (obr. 5-CP<sub>1</sub>).

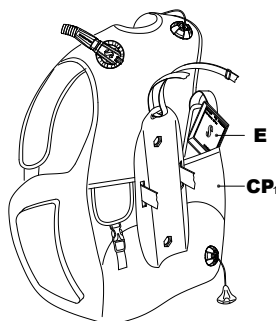

Obr. 5

## VAROVÁNÍ

Zadní dovažovací kapsy nelze v případě nouze uvolnit. Pokud se vám v nouzové situaci nepodaří vytvořit náležitý pozitivní vztlak, může dojít k poranění či dokonce úmrtí. Uživatel BC musí sestavit celou potápěčskou výstroj takovým způsobem, aby si v případě nouzového výstupu dokázal rychle a snadno vytvořit pozitivní vztlak.

Maximální zátěž viz charakteristiky modelů.

### 7.4 Zátěžové dovažovací kapsy (některé modely – viz charakteristiky modelů)

Některé modely nabízí možnost připevnit k zadové části přídavné dovažovací kapsy. Do každé z těchto dovažovacích zátěžových kapes lze vložit až 1 kg zátěže SCUBAPRO Eco.

## VAROVÁNÍ

Pokyny pro správné sestavení soupravy získáte u autorizovaného technického servisu SCUBAPRO.

## 8. SESTAVENÍ VENTILŮ

BC společnosti SCUBAPRO jsou doplněny o systém vyváženého Power inflátoru BPI (Balance Power Inflator).

BPI, připojený k láhvi/regulátoru, umožňuje kontrolovat vyvážení ve vodě (napouštění/vypouštění BC) pomocí napouštěcích a vypouštěcích tlačítek.

Alternativně lze též připojit regulační inflátor AIR2.

### Připojení BPI a/nebo AIR 2

Ventil Power inflátoru umožňuje napustit BC vzduchem z potápěčské láhve. Jeho nízkotlaká hadice, upevněná k nízkotlakému portu regulátoru prvního stupně, je připojena k ventilu Power inflátoru pomocí rychlospojky, která funguje jak při otevřeném, tak i uzavřeném přívodu vzduchu.

Připojení rychlospojky (obr. 6 - C):

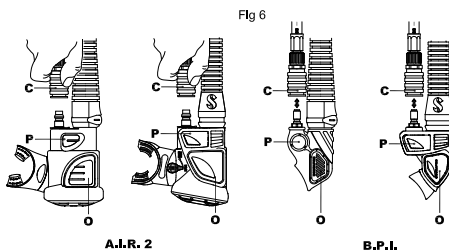

Obr. 6

1. Zkontrolujte, zda jsou oba konce spojky čisté, bez nečistot.
2. Odtáhněte objímku rychlospojky a hadici pevně zatlačte do opačného konce rychlospojky na ventilu Power inflátoru.
3. Jakmile je spojka pevně zasazena do opačného konce, uvolněte objímku. Zatáhněte za hadici a zjistěte, zda je spojení pevné.
4. Chcete-li rychlospojku rozpojit, stáhněte opět objímku zpět a odpojte nízkotlakou hadici od opačného konce spojky.



### VAROVÁNÍ

**AIR2 využívá specifickou rychlospojku.**

**S AIR2 používejte výhradně hadici SCUBAPRO dodanou s touto rychlospojkou.**



### VAROVÁNÍ

**Dbejte na to, aby do vzduchové komory BC nevnikala voda. Opakovaným používáním ústního ventilu nebo přetlakového ventilu může do BC vniknout voda, což snižuje vztlak, který BC může poskytovat. To může mít za následek poranění či dokonce smrt. Před každým použitím vypusťte z BC veškerou vodu.**

## 9. OVLÁDÁNÍ

### 9.1 Naplnění vzduchem

#### Napouštění BC ventilem Power inflátoru (u BPI a/nebo AIR2)

Chcete-li BC napustit, stiskněte tlačítko ventilu Power inflátoru (obr. 6-P). BC by se mělo napustit vzduchem. Pro lepší kontrolu při napouštění stiskněte krátce několikrát za sebou tlačítko ventilu Power inflátoru.

#### Napuštění BC ústním ventilem (BPI a/nebo AIR 2)

Ústní ventil se nachází na konci vzduchové cesty. Umožňuje napustit BC vámi vydechaným vzduchem. Funkci tohoto ventilu se doporučuje vyzkoušet na hladině nebo na zemi před zahájením ponoru. Lze jej použít tehdy, pokud nemůžete nebo nechcete napouštět BC ventilem Power inflátoru.

1. Nejprve vydechněte malé množství vzduchu do náustku ventilu, abyste z něho odstranili vodu, která v něm může být zachycena.
2. Pokračujte s výdechem, přičemž silně stiskněte tlačítko ventilu pro ústní napouštění (obr. 6 - O).
3. Při nádechu vzduchu tlačítko ústního ventilu uvolněte.
4. Opakujte kroky 2 a 3, dokud nedosáhnete požadovaného vyvážení.

### 9.2 Vypuštění vzduchu

#### Vypuštění BC ručním vypouštěcím ventilem

Zastavte se a zaujměte ve vodě vzpřímenou polohu. V této poloze otevřete ruční vypouštěcí ventil takto:

- a. Zlehka zatáhněte za sestavu hadice (obr. 7 - A). Není nutné používat nadměrnou sílu. Dráha ventilu je omezená a nadměrným zatažením průtok vzduchu nezvýšíte. Pro uzavření ručního vypouštěcího ventilu přestaňte tahat směrem dolů a sestavu pusťte.
- b. Zatláčte na tlačítko, které vyčnívá z tělesa ventilu (obr. 7 - C) (patentováno): tento systém může být též užitečný pro uvolnění vzduchu v případě problémů jiného potápěče (panika, potápěč začátečník, bezvědomí apod.).

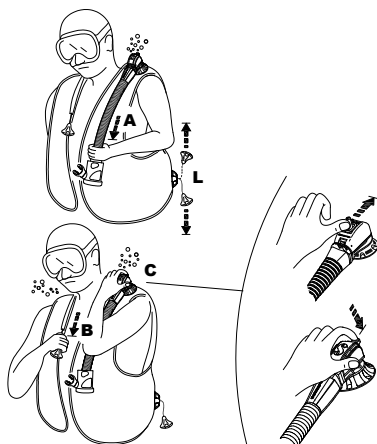

Obr. 7

### **!** VAROVÁNÍ

Dbejte na to, aby do náustku ústního ventilu a tlačítka ventilu nevnikli písek ani žádné jiné nečistoty. Za určitých podmínek by mohly tyto nečistoty způsobit, že se ventil nebude náležitě uzavírat. Pokud by k tomu došlo během ponoru, několikrát ventil stiskněte a zatřeste jím. Pokud ventil netěsní nebo je stále nefunkční, ukončete ponor. Potápění s netěsným kompenzátorem vzlaku nebo s nesprávně fungujícími ventily může způsobit ztrátu kontroly nad vyvažováním a následně poranění či dokonce smrt.

**Vypuštění BC ústním ventilem (BPI a/nebo AIR 2)**

Zaujměte ve vodě polohu hlavou vzhůru. Zdvihněte ústní ventil nad sebe před obličej. (Tím zajistíte, že ústní ventil bude umístěn nad vzduchovou bublinou v BC). Stiskněte tlačítko ústního ventilu a pohledem zkontrolujte, zda z náustku uniká vzduch. Pro lepší kontrolu nechte vzduch unikat v krátkých, kontrolovaných intervalech a sledujte účinky na vašem vztlaku.

**VAROVÁNÍ**

- Duální ruční vypouštěcí ventil SCUBAPRO® (patentováno) má bezpečnostní tlačítko, jímž se při stisknutí uvolní vzduch (obr. 7-C) v případě selhání ručního vypouštěcího systému (poškozené lanko, kolík atd.) nebo při dýchání ze systému Air 2.
- U všech způsobů vypouštění nedrže ventil otevřený déle než je nutné. Zabráňte tím vniknutí nadměrného množství vody do BC.
- Při aktivaci ručního vypouštěcího ventilu ponechte tlačítko ústního ventilu nestisknuté, v opačném případě by mohla náustkem ústního ventilu vniknout do BC voda.

**Ventil na rameni (obr. 7 - B)**

Ventil na pravém rameni (pokud je přítomen) se aktivuje lehkým zatáhnutím za knoflík, který je k ventilu připojen lankem (obr. 7 - B). Při aktivaci kteréhokoli z vypouštěcích ventilů umístíte tento ventil do polohy výše než je vzduchová bublina v BC. Ponechte vypouštěcí ventil otevřený, dokud nedosáhnete požadovaného vyvážení. Přestaňte táhnout/tisknout - ventil se uzavře (obr. 7 - B).

**Dolní vypouštěcí ventil (obr. 7 - L)**

Přetlakový ventil umístěný v zadní spodní části BC je osazen lankem s knoflíkem. Tento vypouštěcí ventil lze otevřít ručně, pokud se potápeč nachází ve vodorovné poloze nebo v poloze hlavou dolů. V takovém případě představuje tento ventil totiž nejvyšší bod nad vzduchovou bublinou v BC.

**VAROVÁNÍ**

**Ventil na rameni (obr 7-B) a dolní vypouštěcí ventil jsou vypouštěcí zařízení s maximálním průtokem vzduchu.**

**Přetlakový ventil**

Přetlakový ventil brání nadměrnému napuštění BC vzduchem. Pokud vnitřní tlak v BC překročí předpětí pružiny v přetlakovém ventilu, ventil se automaticky otevře a vzduch se uvolní, aby nedošlo k poškození BC. Jakmile tlak uvnitř BC klesne pod předpětí pružiny v přetlakovém ventilu, ventil se automaticky uzavře.

**10. NASTAVENÍ POPRUHŮ BC - OBECNÉ CHARAKTERISTIKY****VAROVÁNÍ**

**Upravte BC tak, aby vás při úplném napuštění nijak neomezovalo v dýchání. Omezené dýchání při nasazeném BC může vést k poranění nebo dokonce smrti. Před každým použitím zkontrolujte všechny popruhy, pásky, rychlospojky, příp. též břišní popruh, zda řádně fungují a potápěči padnou.**

**Otevření a zajištění popruhů**

Aby bylo možné kompenzátor vztlaku rychle uvolnit nebo zapnout, nacházejí se na obou ramenech a břišním popruhu rychlozapínací a rychloodpínací přezky.

Na břišním popruhu je též uzavírací systém na suchý zip.

### **Nastavitelné ramenní popruhy (některé modely: viz charakteristiky modelů)**

Ramenní popruhy lze na tomto BC nastavit. Délku popruhů lze upravit na rychloodpínací přezce. Uchopte volný konec popruhu a zlehka jej zatáhněte směrem dolů, tím se popruh utáhne. Chcete-li BC uvolnit, zdvihněte přední část přezky nahoru.

Přezka může být též rychloodpínací. V takovém případě se na obou stranách přezky nacházejí dva jazýčky, jejichž stisknutím se přezka rozdělí na dvě poloviny (rozepne).

Přední a ramenní uzávěry na BC lze rozpojit či spojit krátkým pohybem.

## **11. KONTROLA BC A POSTUPY**

Kontroly BC před ponorem, během ponoru a po ponoru napomáhají při identifikaci případných problémů s výstrojí ještě před tím, než dojde ke vzniku případné nebezpečné situace či potápěčské nehodě. Veškerou výstroj je nutno nechat pravidelně kontrolovat v autorizovaném servisu pro potápěčskou výstroj.



### **VAROVÁNÍ**

**NEPOTÁPĚJTE se s BC, které nevyhoví při předponorové, ponorové či poponorové kontrole nebo zkoušce. Mohlo by dojít ke ztrátě kontroly nad vyvážením nebo narušení integrity vzduchové systému, což může mít za následek vážné poranění či dokonce smrt.**

#### ***Předponorová vizuální kontrola a zkouška ventilů:***

- 1. Zkontrolujte** celé BC. Neměly by se na něm vyskytovat trhliny, praskliny, propíchnutí, nadměrné oděrky, uvolněné/chybějící součásti či jiné druhy poškození.
- 2. Zkontrolujte** řádné dotažení vypouštěcích ventilů a kroužku na ventilu
- 3. Zkontrolujte** ústní ventil, ventil Power inflátoru, ruční vypouštěcí ventil a přetlakový(é) ventil(y), zda nevykazují praskliny, poškození či nejsou znečištěny.
- 4. Ovládejte** ventil Power inflátoru (nízkotlaká hadice musí být připojena a napuštěna vzduchem), ústní ventil, ruční vypouštěcí ventil a přetlakový ventil. Zkontrolujte správnou funkci a otevírání. Pokud má přetlakový ventil knoflík s lankem, vyzkoušejte jeho funkci zatažením za lanko.
- 5. Napuštěte** BC ústním ventilem tak, aby bylo na dotek tuhé. Sluchem zkontrolujte případný únik vzduchu. Nechte BC napuštěné po dobu 30 minut či více, poté znovu zkontrolujte, zda nedošlo k úniku vzduchu.
- 6. Namočte** popruh(y) láhve a upevněte BC k potápěčské láhvi. S takto připevněnou láhví zahýbejte s BC nahoru a dolů a zkontrolujte, zda během ponoru nebude moci láhev z BC vyklouznout.
- 7. Oblékněte si** BC a **upravte** popruhy a další příslušenství na BC tak, abyste se cítili pohodlně a nic vám nebránilo v dýchání. Tyto úpravy proveďte při napuštěném BC a v obleku, ve kterém se chystáte potápět.
- 8. Zkontrolujte** kapsy na zátěž nebo systémy, ve kterých je zátěž uložena (pokud je jimi vaše BC vybaveno). Ujistěte se, že jejich uvolňovací systémy jsou plně funkční a jsou upevněné: zátěž musí jít z výstroje snadno uvolnit.
- 9. Znovu zkontrolujte** před každým ponorem (před vstupem do vody) funkci všech ventilů a vizuálně zkontrolujte se svým partnerem své BC.



### **VAROVÁNÍ**

**NEPOTÁPĚJTE se s BC, které je poškozené, netěsní nebo neplní řádně svou funkci. Dojde-li k poškození BC, netěsnostem nebo pokud správně nefunguje, ukončete co možná nejrychlejším a nejbezpečnějším způsobem ponor.**

**Po ponoru: čištění, kontrola a skladování BC**

Při správné péči a servisu se budete ze svého BC těšit po dlouhá léta.

Je nutné dodržovat následující postupy pro péči a údržbu:

**1. Opláchněte BC** po každém použití důkladně zevnitř i zvenku čistou vodou (nepoužívejte žádné agresivní roztoky a/nebo čisticí prostředky).

- Ústním ventilem naplňte vnitřní komoru BC přibližně do 1/4 čistou vodou.
- Ústy nafoukněte BC a zatřepejte jím, aby voda pokryla celou vnitřní plochu.
- Uchopte BC a držte jej vzhůru nohama, stiskněte tlačítko ústního ventilu a nechte vodu vytéci z náustku ústního ventilu.
- Postup jednou nebo dvakrát zopakujte.
- Ponořte BC do vany s čistou vodou nebo jej opláchněte hadicí.
- Propláchněte všechny ventily a odstraňte z nich veškerý písek a nečistoty.
- Dezinfekce: Společnost SCUBAPRO doporučuje přípravek McNett Revivex. Použijte v souladu s pokyny a v poměru ředění uvedeném na obalu.

**2. Vysušte BC:** pokud jej zavěsíte, nenechte jej vysychat na přímém slunci. Při skladování jej nechte částečně nafouknutý.

**VAROVÁNÍ**

Vyvarujte se příliš dlouhého nebo opakovaného kontaktu s chlorovanou vodou, např. v bazénech. Po každém použití v chlorované vodě BC ihned opláchněte. Chlorovaná voda může způsobit oxidaci vláken a materiálů BC, a zkrátit tak jejich životnost. Také způsobuje vyblednutí barev (zejména neonových). Na poškození a vyblednutí barev v důsledku nadměrného kontaktu s chlorovanou vodou se nevztahuje záruka.

**12. SKLADOVÁNÍ**

Uchovávejte BC, po úplném vyschnutí a částečně napuštěné, ve studené, tmavé a suché místnosti: ultrafialové paprsky zkracují životnost tkaniny a způsobují vyblednutí barev. Zlehka promažte (mazacím tukem SCUBAPRO) spojky AIR 2 a BPI.

**Kontrolní a servisní intervaly**

BC je nutno nechat pravidelně zkontrolovat v autorizovaném servisním středisku alespoň jednou ročně. Potápíte-li se často, pak jej nechte zkontrolovat častěji. Jakékoli škody způsobené nedostatečnou údržbou BC jsou vyloučeny ze záruky.

**VAROVÁNÍ**

Z důvodu častého používání je nutné kompenzátory vztlaku používané v potápěčských centrech, půjčovnách potápěčské výstroje, kompenzátory používané pro profesionální účely nebo jinak intenzivně využívané, kontrolovat alespoň jednou za 6 měsíců.

Přitom je nutno zkontrolovat celkový stav a hlavní bezpečnostní součásti kompenzátoru jako jsou vak, ventily, spojky, vrapové hadice, BPI.

Pokud kterákoliv z výše uvedených částí vykazuje známky opotřebení nebo zhoršení výkonu, je třeba ji ihned vyměnit nebo – pokud výměna není možná – okamžitě přestat používat.



## 13. OBECNÉ SPECIFIKACE

### Rozsah provozních teplot

|        |        |    |        |       |    |        |
|--------|--------|----|--------|-------|----|--------|
| Vzduch | -20 °C | až | +50 °C | -4 °F | až | 122 °F |
| Voda   | -2 °C  | až | +40 °C | 28 °F | až | 104 °F |



### VAROVÁNÍ

**Před ponorem v chladných vodách (s teplotou pod 10 °C/50 °F) je nutné se seznámit se speciálními pokyny a specifickým způsobem používání tohoto výrobku v chladných vodách. Tyto pokyny však jsou nad rámec rozsahu této příručky.**

### Nízkotlaká hadice / pneumatický inflátor

|  |                                |
|--|--------------------------------|
| Provozní tlaky nízkotlaké hadice a pneumatického inflátoru | 95 – 200 psi (6,5 – 13,8 baru) |
| Závity spojky nízkotlaké hadice                            | 3/8 – 24 UNF                   |
| Těsnicí O-kroužky  | EPDM – Buna/nitril - silikon   |



### VAROVÁNÍ

**Tento výrobek je určen pro používání se vzduchem nebo se směsí hélia/dusíku/vzduchu s obsahem kyslíku až 40 %. Používání směsi plynu s vyšším obsahem kyslíku nebo s přídavkem jiných látek může způsobit korozi, poškození, předčasné opotřebení nebo selhání kovových a pryžových komponent. Následkem toho pak může dojít ke ztrátě kontroly nad vyvážením nebo integritou udržování vzduchu v BC, což může mít za následek poranění či dokonce smrt. Nestandardní směsi plynů mohou též představovat riziko požáru nebo výbuchu.**

## 14. X-BLACK

X-Black představuje v sortimentu kompenzátorů vztlaku Scubapro nový prémiový model. Jde o hluboký vývoj předchozího BC T-Black, z něhož zůstaly zachovány jen ty nejlepší vlastnosti a všechny ostatní doznaly změn k lepšímu, včetně komfortu a přizpůsobení tělu potápěče. X-Black je nastavitelné BC s jednou vzduchovou komorou. Je vyrobeno z vysoce odolného materiálu (Cordura® 1000) s polyuretanovým povrchem a svařovanými švy. V případě potřeby může potápěč napustit vzduchem další dva prostory nacházející se na zadní straně kompenzátoru v místě mezi lahví a zády potápěče, a dosáhnout tak vyšší vztlakové síly. Tyto prostory jsou stahovací díky elastickým páskům (technologický systém Airflex), takže při vypuštění nevytváří zbytečný odpor.



Aby bylo dosaženo ještě většího pohodlí potápěče, je komora nového modelu X-Black s popruhy spojená jen volně. Při nafouknutí se komora pohybuje na popruzích směrem dozadu, a netlačí tak na tělo potápěče. Pohodlí navíc zvyšují další měkké polstry v oblasti břišního popruhu. Nová ergonomická zádová část je lehká a měkká se vsadkami ze síťoviny. Ramenní popruhy mají ergonomický tvar a jsou doplněny měkkými polstry v místě, kde se nacházejí vypouštěcí ventily a taktéž kolem krku. Jejich délku lze nastavit individuálně podle potřeby. Na ramenních polstrech jsou upevněny také ultralehké hliníkové D-kroužky. Jejich tvar a velikost usnadňují snadné zavěšení příslušenství, zejména pak těžších věcí.

Velké kapsy, též vyrobené ze síťoviny a vlákna Cordura®, jsou vysoce odolné a dostatečně prostorné. Do přídatné kapsy vpravo lze vložit bezpečnostní bójku, náhradní masku nebo jiné příslušenství. Dynamický tvar kapes je zvýrazněn textilním vzorem včetně klasického loga SCUBAPRO na jedné straně a nového loga X-Black na straně druhé.

Integrovaný zátěžový systém obsahuje dvě nové kapsy na zátěž na přední a dvě na zadní straně. Na přední straně se dále nacházejí dvě kapsy na záložní zdroj vzduchu, jež umožňují jednoduché uložení a uvolnění nízkotlaké hadice se záložním zdrojem. Standardní jsou i boční poutka pro upevnění nože SCUBAPRO.

Do každé kapsy lze vložit až 5 kg (11 liber) zátěže SCUBAPRO Ecoweight velikosti „M“ a až 2,5 kg (5,5 liber) velikosti „S“ a „XS“ (viz postup sestavení, obr. 4-1, 4-2). Do každé kapsy lze vložit až 2,5 kg (5,5 liber) zátěže SCUBAPRO Eco.

Specifikace jsou uvedeny níže a jsou též vytištěny na cedulce všité na vnitřní straně BC.

| Velikosti | Max. vztlaková síla (N*) | Max. objem láhve (l) |
|-----------|--------------------------|----------------------|
| S         | 170                      | 18                   |
| M         | 200                      |                      |
| L         | 220                      |                      |
| XL        | 250                      |                      |
| XXL       | 290                      |                      |

\*N=Newton

## 15. T-ONE

T-One je BC značky Scubapro navržený pro účely zapůjčování výstroje. Díky své jednoduché a spolehlivé vzduchové komoře je ideální pro potápěčské školy. Jeho materiály a geometrie se již mnohokrát osvědčily při intenzivním používání. Vzduchová komora vyrobená z vysoce houževnatého nylonového vlákna EndurTex s polyuretanovou vrstvou a se švy svařovanými při vysokých frekvencích byla úspěšně vystavena náročným laboratorním testům, při nichž se ukázalo, že dalece překračuje standardní požadavky.

Polstrování zádové části je pokryto speciálním neklouzavým materiálem pro maximální pohodlí. Model T-One má barevné značení pro snadné rozlišení velikosti.

Dvě kapsy v přední části umožňují snadné uložení nízkotlaké hadice záložního vzduchu a konzoly.

Obsahuje řadu kapes se suchým zipem.

K dispozici je také samostatná souprava zátěžových kapes, přičemž každá z těchto dvou kapes může pojmout až 1 kg zátěže Eco.

Tuto soupravu musí namontovat autorizovaný prodejce značky Scubapro.

Specifikace jsou uvedeny níže a jsou též vytištěny na cedulce všité na vnitřní straně BC.



| Velikosti | Max. vztlačková síla (N*) | Max. objem láhve (l) | Barevné kódování |
|-----------|---------------------------|----------------------|------------------|
| XXS       | 80                        | 15                   | fialová          |
| XS        | 100                       |                      | bronzová         |
| S         | 140                       |                      | neonová zelená   |
| M         | 160                       | 18                   | modrá            |
| L         | 180                       |                      | neonová žlutá    |
| XL        | 210                       |                      | neonová oranžová |
| XXL       | 240                       |                      | tmavě šedá       |

\*N=Newton

## 16. GO

Pokud se chcete vydat do svých oblíbených potápěčských destinací, pak je naše nové BC SCUBAPRO GO připravené vyrazit na cestu s vámi. GO je dokonalou odpovědí na Vaše potřeby potápěče - cestovatele: lehké, skladné a v předních partiích vybavené integrovanými kapsami na zátěž. K dispozici jsou též zátěžové dovažovací kapsy. Ty lze snadno připojit pomocí přezky.

Jeho moderní a jedinečný styl vyhovuje dobrodružným povahám. Toto nastavitelné BC s jednou vzduchovou komorou a novým ergonomickým střihem však poskytuje více než jen pohodlí v důsledku nízké hmotnosti. Nabízí také možnost upevnění otočných přezek k polstrovaným ramenním popruhům, které usnadňují oblékání BC, jež také lépe padne. Je též vhodný pro ženy.

GO je vyroben z lehkého a odolného materiálu nylon 210 denier s ochranným polyuretanovým povrchem a svařovanými švy, jež zajišťují maximální odolnost proti opotřebení. Nová konstrukce vzduchových komor zajišťuje velmi dobré vyvážení, aniž by bylo dotčeno pohodlí. Kruhový profil kapes umožňuje snadný přístup. Kapsy jsou velké a pevné a jsou vyrobeny z nylonového vlákna, které je vyztuženo silným síťovým materiálem umožňujícím rychlý odtok vody.

Nový síťovinový ergonomický žaket je lehký a měkký. Neobsahuje žádné tuhé prvky, takže jej lze snadno složit a uložit do cestovní tašky.

Nový rychleschnoucí síťovinový popruh Quick Dry Coated Mesh napomáhá ke snížení hmotnosti a po ponoru rychle schne.

Upevnění láhve je provedeno klasickým hlavním popruhem s plastovou přezkou plus doplňkovým horním popruhem. Láhve je tak skvěle vyvážená v jakékoli poloze a netlačí příliš na záda.

GO je neuvěřitelně lehký (ve velikosti L váží 2,6 kg) a po složení nezabere v tašce příliš mnoho místa.

GO je pro lepší ochranu dodáván v malé lehké cestovní tašce.

Sbalit se na cestu nebylo tak nikdy jednodušší.

Na ramenních polstrech jsou upevněny také lehké hliníkové D-kroužky. Jejich tvar a velikost usnadňují snadné zavěšení příslušenství, zejména pak těžších věcí. Pro upevnění nože SCUBAPRO slouží boční poučka.

Do každé odnímatelné kapsy lze vložit až 4,5 kg (10 liber) zátěže SCUBAPRO Ecoweight velikosti „M“ a až 2,5 kg (5,5 liber) velikosti „S“ a „XS“ (viz postup sestavení, obr. 4-1, 4-2).

K dispozici je také samostatná souprava zátěžových kapes, přičemž každá z těchto dvou kapes může pojmout až 1 kg zátěže Eco.



| Velikosti | Max. vztlaková síla (N*) | Max. objem láhve (l) |
|-----------|--------------------------|----------------------|
| XS        | 100                      | 15                   |
| S         | 120                      |                      |
| M         | 140                      |                      |
| L         | 160                      | 18                   |
| XL        | 190                      |                      |

\*N=Newton

## 17. MASTER JACKET

**(Certifikace podle CBRD - EN 12628 znamená, že Master Jacket umožňuje potápěči udržet bezpečnou, vzpřímenou polohu na hladině s hlavou nad hladinou, a to i v případě ztráty vědomí).**

Původní design tohoto legendárního modelu byl vyvinut v roce 1978. Jednalo se o zcela první potápěčský kompenzátor vzlaku, jehož konstrukce a technologie byly natolik úspěšné, že zůstaly prakticky nezměněny až do dnešní doby.

Master Jacket je díky své „trojrozměrné kontrole vyvažování“ poněkud odlišný od ostatních modelů na trhu. Vyvažování není závislé na pohybech ani na poloze, ve které pohyb pod vodou začíná, a vnitřní vzduchová bublina nemůže způsobit rotační pohyby, které by potápěče destabilizovaly (obr. A).



Tuto skutečnost lze přičíst osobitému designu vnitřní komory, jež využívá tři vzájemně propojené okruhy nebo přepouštěcí kanály, které umožňují volnou cirkulaci vzduchové bubliny (obr. A1). Jestliže dojde k přerušení prstence (obr. B), pak rotace samotného prstence, jež způsobí přesun jednoho z konců (E nebo E1) do nejvyššího bodu (kde se nachází bublina (O), zastaví rotační pohyb. Pokud však není prstenec přerušen, rotace pokračuje do té doby, dokud není dosažena nejstabilnější konfigurace. To zaručuje nejen bezkonkurenční úroveň komfortu během ponoru, ale také polohu „tváří vzhůru“, nacházeli se potápěč na hladině, a to i v bezvědomí. Tím je také zajištěna bezpečnost. Z tohoto důvodu je Master Jacket jediným kompenzátozem vzlaku na světě, který je typově schválen jako CBRD (kombinované zařízení pro vzlak a záchranu) (norma EU): to znamená, že jej lze použít jako obvyklý kompenzátor vzlaku při potápění, ale současně také jako záchranné zařízení, které zaručuje vzpřímenou pozici potápěče na hladině s hlavou nad hladinou, a to i v případě ztráty vědomí.

Byla zavedena též další řešení, jak technické, tak i materiálové povahy, jejichž cílem je zvýšit stávající, již tak vynikající úroveň bezpečnosti. Master Jacket například obsahuje dvě komory: vnitřní, vodotěsnou komoru, ve které je uzavřena „vzduchová bublina“ a která je vyrobena z polyuretanu/polyetheru a je opatřena radiofrekvenčními svary. Vnější komora je vyrobena z s vysoce trvanlivé tkaniny (Cordura 1000) prošité silnými švy z téhož materiálu, která zaručuje mechanickou odolnost a odolnost proti oděru.

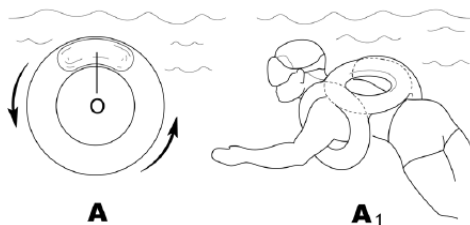

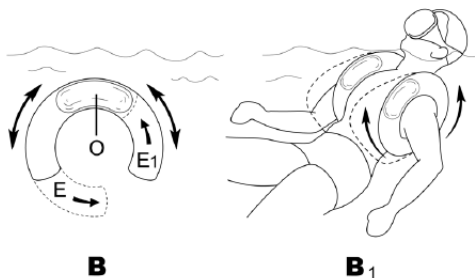

Systém popruhů je rovněž navržen s ohledem na maximální bezpečnost. Kompenzátor vzlaku má nastavitelné ramenní popruhy s 50mm (2") kovovými přezkami, které lze upravit i v silných rukavicích. Lze jej tedy upravit tak, aby potápěči dokonale padl a nepředstavoval pro něj ohrožení ani při vstupu do vody seskokem z velké výšky! Hrudní popruhy jsou elastické, čímž zabraňují stlačení plic v případě nadměrného napuštění komory. Tkanina, která je z dálky dobře vidět, a reflexní nášivky přispívají k ještě vyšší bezpečnosti. Na pravém nárameníku je umístěno elastické poutko (obr. L), do kterého lze zasunout blikající světlo při nočním ponoru (např. bezpečnostní svítilnu nebo strobu SCUBAPRO).

Zádová část, zádová deska, spojka Supercinch Q.A., všechny ventily a inflátor jsou popsány v návodu.

Veškeré ventily, sestava inflátoru a uchycení láhve jsou taktéž popsány v návodu.

Dalším bezpečnostním prvkem, který Master Jacket nabízí, je použití lahve s nouzovým vzduchem (obr. PB), kterou lze uložit do speciálních kapes chráněných proti zatrhnutí.

Robustní nerezové D-kroužky AISI 316 umožňují zavěšení těžkých příslušenství.

Nejnovější BC z řady Master Jacket obsahuje novou generaci ventilů a dýchací sestavy Scubapro a měkký zádový panel Airner®.

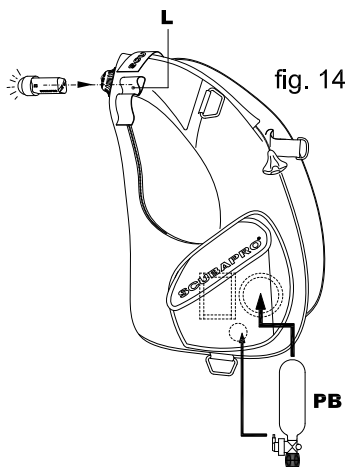

Specifikace jsou uvedeny níže a jsou též vytištěny na cedulce všité na vnitřní straně BC.

| Velikosti | Max. vzlaková síla (N*) | Max. objem láhve (l) |  |
|-----------|-------------------------|----------------------|--|
| S         | 220                     | 10+10                |  |
| M         | 230                     |                      |  |
| L         | 240                     |                      |  |
| XL        | 280                     |                      |  |
| XXL       | 310                     |                      |  |

\*N=Newton

## 18. SEAHAWK - LITEHAWK

Tyto kompenzátory vzlaku se zadním napouštěním - křídla - sestávají z jedné komory, nezávislého systému nastavitelných popruhů a popruhů.

Systém je modulární, takže umožňuje použití doplňkové kapsy na zátěž jak na zádočných partiích, tak i na polstrech, a to prostřednictvím integrovaných zátěžových kapes.

Naše kompenzátory vzlaku Hawk ponechávají potápěči volný hrudník a paže, tudíž jsou ideální pro jakoukoli práci pod vodou nebo v případech, kdy je zapotřebí větší volnost pohybu.

Po vyprázdnění komory nebo při jejím mírném napuštění má tento kompenzátor vzlaku navíc nižší odpor v důsledku štíhlého a nízkého profilu udržovaného elastickými popruhy.

Model SEAHAWK je opatřen kapsami a jednotným designem ramenní oblasti (žádný rozdíl v dámském a pánském provedení).

LITEHAWK je nejlehčí možná verze sestávající pouze z lehkých popruhů a vzduchové komory.

Základní charakteristiky těchto modelů jsou tyto:

- Přidržovací systém zadní komory s doplňujícími elastickými popruhy, jež umožňují při vypuštění dokonalé obemknutí těla potápěče, a snižují tak hydrodynamický odpor na nejnižší možnou úroveň.
- Elastický systém na polstrech umožňuje dokonalé přilnutí k tělu potápěče ve všech hloubkách a za jakýchkoli podmínek.
- Měkké okraje na krku zvyšují pohodlí potápěče.
- Zadní dovažovací kapsy s integrovanou zátěží.
- Integrovaný zátěžový systém (volitelný doplněk).
- Jednoduchá úprava popruhů ulehčuje správné a rychlé obléknutí BC, snižuje počet volně visících popruhů a usnadňuje nošení.



Komora je vyrobena z materiálů Nylon 420 a Cordura® 1000 s polyuretanovou povrchovou úpravou, popruhy jsou vyrobeny z polyesterového vlákna s měkkým polstrováním na vnitřní straně.

Do každé kapsy lze u všech velikostí modelu SEAHAWK vložit až 5,5 kg zátěže SCUBAPRO Eco.

Do každé ze zadních dovažovacích kapes kompenzátorů vzlaku LITEHAWK a SEAHAWK lze vložit až 2,25 kg zátěže Eco od společnosti SCUBAPRO.

Veškeré ventily a uchycení láhve jsou taktéž popsány v návodu. Níže jsou uvedeny specifikace (jsou též vytištěny na cedulkách přišitých u zádočné části):

**SEAHAWK:**

Specifikace jsou uvedeny níže a jsou též vytištěny na cedulce všité na vnitřní straně BC.

| Velikosti | Max. vztlaková síla (N*) | Max. objem láhve (l) |   |
|-----------|--------------------------|----------------------|---|
| XXS       | 170                      | 15                   |  |
| XS        | 170                      |                      |   |
| S         | 190                      | 18                   |   |
| M         | 190                      |                      |   |
| L         | 190                      |                      |   |
| XL        | 190                      |                      |   |
| XXL       | 190                      |                      |   |

\*N=Newton

**LITEHAWK:**

Specifikace jsou uvedeny níže a jsou též vytištěny na cedulce všité na vnitřní straně BC.

| Velikosti | Max. vztlaková síla (N*) | Max. objem láhve (l) |   |
|-----------|--------------------------|----------------------|---|
| XS/S      | 130                      | 15                   |  |
| M/L       | 130                      |                      |   |
| XL/XXL    | 130                      |                      |   |

\*N=Newton



## 19. CLASSIC - CLASSIC UNLIMITED - CLASSIC EXPLORER

Stabilizační kompenzátor vztlaku byl vynalezen firmou SCUBAPRO a je nejkompexnějším kompenzátozem vztlaku všech dob.

Stabilizační kompenzátor vztlaku využívá neomezené vnitřní průchody, které umožňují neustálé přesouvání vzduchu uvnitř kompenzátoru a jeho shromažďování v nejvyšším bodě. Potápěč je obklopen touto bublinou a pohybuje se lehce a přesně. Při plavání na hladině poskytuje stabilizační kompenzátor vztlaku velmi pohodlnou a uvolněnou polohu a zároveň zajišťuje bezpečnost v poloze „obličejem vzhůru“.

Tyto modely jsou vrcholem letitých zkušeností společnosti SCUBAPRO v oblasti konstrukce a výroby kompenzátorů vztlaku. Původní design tohoto legendárního modelu byl vyvinut v roce 1978. Jednalo se o zcela první potápěčský kompenzátor vztlaku a jeho výsledky byly natolik skvělé, že zůstal prakticky nezměněn až do dnešní doby.



V současné době nabízíme 2 různé verze tohoto stabilizačního kompenzátor vztlaku, který vyhoví veškerým potřebám potápěče.

Classic Unlimited je určen pro velmi náročné potápěče, kteří požadují, aby jejich BC bylo co nejkompexnější.

Classic Explorer je určen potápěčským centřům a jednotlivcům, kteří upřednostňují jednoduché, přesto kvalitní BC, avšak

nechtějí ohrozit svou bezpečnost a vzdát se pohodlí.

### Charakteristiky obou verzí:

1. Vysoce odolná, dvojitě povrstvená tkanina Nylon 420 denier.
2. Základní vzduchová komora vyztužená silným polyesterovým vláknem a švy.
3. Systém 3 vypouštěcích ventilů umožňující potápěči vypustit vzduch v jakékoli poloze pod vodou.
4. Standardní opasek s nerezovou zámkovou přezkou umožňující snadné a bezpečné upevnění BCD.
5. Ocelové tvarované D-kroužky umožňující uchycení příslušenství.
6. Dvě velkoobjemové kapsy vybavené dvojitými zipy nabízí pohodlný přístup k příslušenství a jeho bezpečné uložení bez ohledu na to, zdali jste leváci nebo praváci.
7. Systém pro upevnění nože je umístěn na obou stranách.
8. Standardní popruh láhve Super Cinch.

Zádová část, zádová deska, měkké polstrování a spojka Supercinch Q.A. jsou popsány v návodu.



Kromě výše uvedeného má Classic Unlimited tyto další vlastnosti:

1. Systém integrované zátěže se snadným uvolněním.
2. Dvě zadní dovažovací kapsy na zátěž slouží k vyrovnání přední zátěže, a zajišťují tak dokonale vyváženou polohu při plavání.
3. Měkký neoprénový límec a za tepla tvarovaná polstrovaná oblast poskytují výjimečné pohodlí jak pod vodou, tak i mimo ni.
4. Flexibilní břšní popruh s nerezovou zámkovou přezkou.

Do každé kapsy lze vložit až 5,5 kg (12 liber) zátěže SCUBAPRO Ecoweight velikosti „L“ a výše a až 4,5 kg (10 liber) zátěže menších velikostí (viz postup sestavení, obr. 4-1, 4-2). Do každé ze zadních dovažovacích kapes lze vložit až 2,25 kg (5 liber) zátěže.



Specifikace jsou uvedeny níže a jsou též vytištěny na cedulce všíte na vnitřní straně BC.

#### CLASSIC EXPLORER / CLASSIC UNLIMITED:

| Velikosti | Max. vztlačková síla (N*) | Max. objem láhve (l) |   |
|-----------|---------------------------|----------------------|---|
| XS        | 140                       | 18                   |  |
| S         | 140                       |                      |   |
| M         | 210                       |                      |   |
| L         | 280                       | 10+10                |  |
| XL        | 310                       |                      |   |

\*N=Newton

#### CLASSIC:

| Velikosti | Max. vztlačková síla (N*) | Max. objem láhve (l) |   |
|-----------|---------------------------|----------------------|---|
| XS        | 150                       | 18                   |   |
| S         | 180                       |                      |   |
| M         | 200                       |                      |   |
| L         | 260                       | 10+10                |  |
| XL        | 360                       |                      |   |

\*N=Newton

## 20. LEVEL

Level je BC s předním nastavováním, který má ty nejlepší vlastnosti potřebné pro rekreační potápění. Vzduchová komora tohoto modelu je vyrobena z vysoce odolné tkaniny EndurTex. BC je velmi lehké, avšak zároveň robustní. Velmi pohodlně se nosí a vzduchová komora je navržena tak, aby pohodlně ovinula tělo při jakémkoli stupni napuštění. Díky plné velikosti zádové části, která drží láhev, je tento kompenzátor vztlaku dokonale stabilní.

Model Level je vybaven nejmodernějšími vzduchovými hadicemi a spojkami, které zaručují působivou spolehlivost a výkon. Výrobek též obsahuje systém integrované zátěže s plochými přezkami se snadným uvolněním, a nabízí tak ještě větší komfort a pohodlí. Velké kapsy se suchým zipem na přední straně opatřené D-kroužky nabízí též velkou kapacitu pro ukládání různých potřeb. Na přední straně se dále nacházejí dvě kapsy na záložní zdroj vzduchu, jež umožňují jednoduché uložení a vyjmutí nízkotlaké hadice záložního zdroje a konzoly. Na levé straně jsou standardně boční nerezové průchodky, které slouží k připevnění nože SCUBAPRO. Do každé kapsy lze vložit až 5 kg zátěže SCUBAPRO Eco (viz postup sestavení, obr. 4-1, 4-2).

K dispozici je také samostatná souprava zátěžových kapes, přičemž každá z těchto dvou kapes může pojmout až 1 kg zátěže Eco. Tuto soupravu musí namontovat autorizovaný prodejce značky Scubapro.



Specifikace jsou uvedeny níže a jsou též vytištěny na cedulce všíité na vnitřní straně BC.

| Velikosti | Max. vztlaková síla (N*) | Max. objem láhve (l) |  |
|-----------|--------------------------|----------------------|---|
| XS        | 100                      | 10                   |   |
| S         | 120                      | 15                   |   |
| M         | 130                      |                      |   |
| L         | 150                      |                      |   |
| XL        | 170                      |                      |   |

\*N=Newton

## 21. BELLA

Společnost SCUBAPRO Vám s radostí představuje zcela nový kompenzátor vztlaku Bella, který byl specificky navržen a pečlivě ušit pro ženy potápěčky. Vychází ze stejného konceptu tvaru písmene Y v ramenní části jako nový kompenzátor vztlaku Glide. Zde je ovšem tvar přizpůsoben ženskému tělu, takže netlačí, nevytváří nepohodlná místa, a poskytují tak spolehlivou stabilitu. Popruhy drží pevně na těle potápěče a umožňují maximální volnost pohybu paží. Trojúhelníkový kroužek na rameni rozkládá sílu do tří směrů, čímž vyrovnává tlak po celém těle a umožňuje kontrolu nad popruhy při jakýchkoli podmínkách během ponoru. Dolní popruh je připojen k zádové části, kde je bezpečně a pohodlně spojen s břišním popruhem. Kompenzátor vztlaku Bella byl specificky navržen pro ženy, neboť zohledňuje ženské tvarování boků. Vzduchová komora si uchovává tvar připomínající kolébku, který „obejme“ ženské tělo při jakémkoli stupni napuštění, čímž zaručuje optimální pohodlí a úplnou kontrolu ve všech potápěčských prostředích. Měkký materiál v ramenní oblasti vede k podstatně vyššímu pohodlí ve horní části těla při oblékání výstroje pro ponor.



Exkluzivní kompenzátor vztlaku SCUBAPRO si uchovává svůj kolébkový tvar i při úplném napuštění. Rychle uvolnitelné ramenní přezky umožňují snadné obléknutí, odložení i používání. Díky různorodosti typů a velikostí vám jistě padne jako ušitý na míru.

Pětibodový výpustní systém se 3 vypouštěcími ventily umožňuje vypouštění vzduch v jakékoli poloze. Patentovaný systém integrované zátěže se snadným uvolněním nabízí pak ještě větší komfort a pohodlí. Dvě zadní dovažovací kapsy na zátěž slouží k vyrovnání přední zátěže, a zajišťují tak dokonale vyváženou polohu při plavání. Měkký neoprénový límec a polstrovaná zádová část zaručují optimální pohodlí. Plně nastavitelný břišní popruh zaručuje, že BC dokonale padne. Závěrečný detail doladují kapsy na příslušenství se zipy a D-kroužky.

Do každé z kapes lze vložit až 4,5 kg (10 liber) zátěže SCUBAPRO Eco (viz postup sestavení, obr. 4-1, 4-2), a do každé zadní dovažovací kapsy lze vložit až 2,25 kg (5 liber).

Zádová část, zádová deska, měkké polstrování, systém břišního popruhu a spojka Supercinch Q.A. jsou popsány v návodu.

Specifikace jsou uvedeny níže a jsou též vytištěny na cedulce všité na vnitřní straně BC.

| Velikosti | Max. vztlaková síla (N*) | Max. objem láhve (l) |   |
|-----------|--------------------------|----------------------|---|
| XS        | 100                      | 10                   |  |
| S         | 130                      | 15                   |   |
| M         | 140                      |                      |   |
| L         | 140                      |                      |   |
| XL        | 150                      |                      |   |

\*N=Newton

## 22. GLIDE

Glide je nový kompenzátor vzlaku SCUBAPRO s předním nastavením, který díky pohodlnému nošení a dokonalému přizpůsobení splní téměř všechny potřeby potápěčů. Nový Glide má v ramenní části tvar Y, díky kterému dokonale drží na těle potápěče, přičemž mu ale současně umožňuje maximální volnost pohybu paží. Trojúhelníkový kroužek na rameni rozkládá sílu do tří směrů, čímž vyrovnává tlak po celém těle a umožňuje kontrolu nad popruhy při jakýchkoli podmínkách během ponoru. Dolní popruh je připojen k zádové části, kde je bezpečné a pohodlné spojení s břišním popruhem.

Vypouštěcí systém sestává ze 3 ventilů nové generace, které umožňují potápěči vypouštět vzduch z komory v jakékoli poloze. Vzduchová komora je vyrobena z materiálu Nylon 420 a je potažena polyuretanem. Tvar komory je navržen tak, aby se dokonale ovinula kolem těla potápěče.

Kapsy se zipy jsou snadno přístupné a jsou dostatečně široké, aby bylo možné do nich uložit destičku, záložní svítilnu či signální bój. Kompenzátor vzlaku Glide je též opatřen nerezovými D-kroužky pro snadné připevnění příslušenství. Patentovaný rychloodpínací integrovaný systém zátěžových kapes s plochými přezkami zvyšuje bezpečnost a snadno se ovládá. Do každé kapsy lze vložit až 4,5 kg (10 liber) zátěže SCUBAPRO Ecoweight (viz postup sestavení, obr. 4-1, 4-2). Dvě zadní dovažovací kapsy na zátěž slouží k vyrovnání přední zátěže, a zajišťují tak dokonale vyváženou polohu při plavání.

Láhev je u kompenzátoru vzlaku Glide připojena pomocí spojky Supercinch Q.A. s rychlým odepínáním (popsané v příručce). Součástí systému je nerezová přezka s vysokou pevností a spolehlivostí.

Specifikace jsou uvedeny níže a jsou též vytištěny na cedulce všité na vnitřní straně BC.

| Velikosti | Max. vztaková síla (N*) | Max. objem láhve (l) |   |
|-----------|-------------------------|----------------------|---|
| XS        | 100                     | 10                   |  |
| S         | 130                     | 15                   |   |
| M         | 140                     |                      |   |
| L         | 140                     |                      |   |
| XL        | 150                     |                      |   |
| XXL       | 170                     |                      |   |

\*N=Newton



## 23. HYDROS PRO

HYDROS PRO představuje technologický průlom v designu a konstrukci BC. Jedná se o křídlo Premium Plus určené zejména profesionálům a vášnivým rekreačním potápěčům. Díky svému průlomovému designu je velmi skladné, přičemž kvalita, odolnost a výkon zůstávají stále na špičkové úrovni.

Součástí HYDROS PRO je exkluzivní systém gelových popruhů z materiálu Monprene®, vyráběného vstříkáním. Tekutá forma materiálu nahrazuje tradiční metodu výroby BC zvanou CMT (Cut, Make and Trim – uříznout, zpracovat a zarovnat), neboť nahrazuje šitou tkaninu popruhů komponentami z měkkého, pružného termoplastického elastomeru a sestavuje je v modulárním, mechanickém procesu.

Konstrukce BC využívající materiál Monprene® nabízí vysokou trvanlivost a odolnost vůči UV záření a oděru. Gelový materiál se přizpůsobuje tvaru těla a dokonale k němu přiléhá, takže se BC nijak nepřetáčí ani po těle neklouže, a potápěč tak pociťuje vysoký komfort.

Díky téměř okamžitému schnutí je toto BC vhodné pro cestování, neboť se rychle zbavuje vody a prakticky ihned po skončení ponoru má nízkou hmotnost.

HYDROS PRO využívá modulární design. Vzhledem k tomuto přístupu si může potápěč přidat nebo ubrat zátěžové systémy, rozkrokové popruhy a kapsy na příslušenství. HYDROS PRO se dodává se dvěma různými systémy břišních popruhů, které potápěči umožňují nakonfigurovat si BC podle typu ponoru. Systém 1 má plně integrovanou zátěž, která využívá patentovaný přezkový systém SCUBAPRO. Systém 2 je minimalistický břišní popruh Trav-Tek.

### • Vlastnosti popruhů:

HYDROS PRO má flexibilně nastavitelné popruhy alpinistického stylu. BC je opatřeno nastavitelnou rychlopřezkou na břišním, ramenním a hrudním popruhu. Dvousložkový backplate s pružnou zónou v oblasti trupu a s kloubovým uchycením ramenních popruhů se automaticky přizpůsobí délce a tvaru těla potápěče, kterému tak dopřává dokonalý komfort a vysokou volnost pohybu. Pevná deska vyžaduje pouze jeden popruh pro upevnění láhve a obsahuje pět X-gripů pro lepší zajištění a stabilitu láhve. Ramenní popruhy jsou pro snadné oblékání rozepinací, což umožňuje i balení BC do kompaktního tvaru pro snazší cestování.

### • Vlastnosti vzduchové komory iQ Air Cell

Rozdělení vzduchu je řízeno 2stupňovým inflačním systémem Tri-Bungee. Tento systém má kompaktnější vzduchovou komoru s rovnoměrně rozděleným vzduchem, a umožňuje tak plynulejší pohyb pod vodou a vyšší vztlak na hladině. Hydrodynamický design napomáhá neomezenému průtoku vzduchu uvnitř komory a dochází také k jeho minimálnímu zachytávání. BC tím umožňuje lepší manévrovatelnost a také snadné vypouštění. Robustní zádové zátěžové křídlo chrání vzduchovou komoru před oděrem a jsou do něho začleněny 2 zátěžové dovažovací kapsy každá o hmotnosti 2 kg, které napomáhají udržení správné polohy na hladině.



- **Vlastnosti systému:**

HYDROS PRO je se svými skládacími ramenními a břišním popruhem, které se založí do křídla, určen k rychlému a jednoduchému balení (Smart-Pack). Díky tomuto designu je BC velmi kompaktní, což potápěči ocení zejména při jeho přepravě a skladování. K tomuto BC je k dispozici řada různých příslušenství, která lze snadno upevnit na místa, jež jsou pro tyto účely specificky vyhrazena. Systém rychlé výměny (Quick Switch) umožňuje potápěči nakonfigurovat BC od minimalistického systému Trav-Tek až po přezkový zátěžový systém a naopak. Přezkový zátěžový systém má přezku s pevnou polohou, kterou lze rozepnout jednou rukou. Obsahuje 2 zátěžové kapsy, každá o hmotnosti 4 kg.

| Velikosti      | Max. vztlaková síla (N*) | Max. objem láhve (l) |
|----------------|--------------------------|----------------------|
| PÁNSKÁ MALÁ    | 150                      | 18                   |
| PÁNSKÁ STŘEDNÍ | 170                      | 18                   |
| PÁNSKÁ VELKÁ   | 170                      | 18                   |
| PÁNSKÁ XL-XXL  | 170                      | 18                   |
| DÁMSKÁ XS-S    | 150                      | 18                   |
| DÁMSKÁ STŘEDNÍ | 150                      | 18                   |
| DÁMSKÁ VELKÁ   | 170                      | 18                   |

\*N=Newton

## 24. HYDROS X

Hydros X je první kompenzátor s předním nastavováním na světě, který nabízí plně vstříkované termoplastické popruhy. Tato unikátní charakteristika umožňuje dokonale přizpůsobit tvar popruhů trupu potápěče, a nabídnout mu tak vynikající pohodlí a stabilitu. Každá součást je odnímatelná a v případě poškození nebo při požadavku na jiné barevné úpravy kompenzátoru je i snadno vyměnitelná. Termoplastická guma neabsorbuje vodu, což minimalizuje dobu schnutí. Vzduchová komora a popruhy jsou modulární a odnímatelné. Komora tohoto modelu je vyrobena z vysoce odolné tkaniny EndurTex, přesto je extrémně lehká a současně robustní. Díky plně velikosti zádové části, která drží láhev nerezovou přezkou typu Super Cinch, je tento kompenzátor vzlaku dokonale stabilní.

Model Hydros X je vybaven nejmodernějšími vzduchovými hadicemi a spojkami, které zaručují působivou spolehlivost a výkon. Výrobek též obsahuje systém integrované zátěže s plochými přezkami se snadným uvolněním, a nabízí tak ještě větší komfort a pohodlí. Do každé kapsy lze vložit až 4 kg zátěže SCUBAPRO Eco (viz postup sestavení, obr. 4-1, 4-2). Do dovažovacích kapes na zadní straně BC lze vložit až 2 kg zátěže SCUBAPRO Eco.

Velké kapsy na zip nabízejí velkou kapacitu a jsou dobře přístupné i při plně naložených zátěžových kapsách. Dva nerezové D-kroužky ve spodní části pak slouží jako další závěsné body. Toto BC je dále opatřeno maticí pro upevňování různého příslušenství pomocí D-kroužků a četných upevňovacích bodů.



| Velikosti |        | Max. vztlková síla (N*) | Max. objem láhve (l) |
|-----------|--------|-------------------------|----------------------|
| PÁNSKÁ    | S      | 120                     | 15                   |
|           | M      | 160                     |                      |
|           | L      | 190                     | 18                   |
|           | XL-XXL |                         |                      |
| DÁMSKÁ    | XS-S   | 120                     | 15                   |
|           | M      | 160                     | 18                   |
|           | L      |                         |                      |

\*N=Newton











**SCUBAPRO**



**SCUBAPRO**  
cares



**REDUCING OUR FOOTPRINT.**  
Product packaging is made of  
recycled materials & is recyclable.



**BUILT TO LAST.**  
Longer lasting products  
mean less waste.

Manual and Declarations of Conformity on:  
Benutzerhandbuch und Konformitätserklärung auf:  
Manuel et déclarations de conformité sur :  
Manuale e Dichiarazioni di Conformità su:  
Manual y declaraciones de conformidad en:  
Handleiding en Conformiteitsverklaringen op:  
O Manual e as Declarações de Conformidade estão disponíveis em:  
Руководство и Декларация Соответствия:  
Kézikönyv és megfelelőségi nyilatkozatok itt:  
Instrukcja i deklaracja zgodności z przepisami znajduje się:  
Příručku a Prohlášení o shodě naleznete na stránkách:  
Priručnik i izjave o sukladnosti na:  
Bruksanvisning och Försäkran om överensstämmelse finns på:  
Manual și Declarații de Conformitate pe:  
手冊及符合性声明：  
マニュアルおよび適合宣言書はこちら：

**scubapro.com**



MANUAL



DECLARATIONS  
OF CONFORMITY



Johnson Outdoors Diving