



SCUBAPRO

GALILEO 2 TEK

(G2TEK)

GEBRUIKERSHANDLEIDING

SCUBAPRO.COM

**DEEP
DOWN
YOU
WANT
THE
BEST**

GEBRUIKERSHANDLEIDING GALILEO 2 TEK (G2TEK)

De G2TEK duikcomputer - Ontworpen voor technische duiken.

Welkom bij SCUBAPRO duikcomputers en dank u wel dat u heeft gekozen voor de G2TEK. U bent nu tijdens uw duiken verzekerd van een zeer speciale partner. In deze handleiding maakt u kennis met de moderne technologie van SCUBAPRO en leest u meer over de belangrijkste kenmerken en functies van de G2TEK. Wilt u meer informatie over SCUBAPRO duikmaterialen, bezoek dan onze website op www.scubapro.com.



⚠ BELANGRIJK

Lees voordat u de SCUBAPRO G2TEK in gebruik neemt, het boekje 'Eerst lezen' door dat bij de duikcomputer wordt geleverd. Het is belangrijk dat u de inhoud ervan begrijpt.

⚠ WAARSCHUWING

- De G2TEK is geschikt voor gebruik tot een diepte van 120 meter.
- Op een diepte tussen de 115 en 120 meter in de computermodus verschijnt ATT! -> DIEPTEMETER op het display en op een diepte van meer dan 120 meter schakelt de G2TEK automatisch over naar de dieptemetermodus en kan hij gedurende de resterende tijd van de duik niet meer gebruikt worden als decompressiecomputer.
- Duiken bij een partiële zuurstofdruk van 1,6 bar (op een diepte van 67 meter als u perslucht ademt) of meer is buitengewoon gevaarlijk en kan ernstig letsel of de dood tot gevolg hebben.
- Zet nooit uw leven op het spel op basis van slechts één bron van informatie. Elke computer kan defect raken. Vertrouw dus niet op één computer en zorg altijd voor een plan van aanpak in geval van nood. Gebruik een extra computer of neem als back-up tabellen en diepte- en tijdmeters mee.



Hierbij verklaart Uwatec AG dat de radioapparatuur van het type PAN1740 voldoet aan de Richtlijn 2014/53/EU.

De SCUBAPRO Galileo 2 TEK en de SCUBAPRO hogedrukkender vormen als combinatie een persoonlijk beschermingsmiddel van categorie III overeenkomstig de essentiële veiligheidsseisen van Verordening 2016/425 van de Europese Unie. De erkende testinstantie nr. 0474, RINA SpA, Via Corsica 12, 16128 Genua, Italië, heeft de CE-typegoedkeuring voor bovengenoemde combinatie uitgevoerd en vastgesteld dat deze voldoet aan de Europese norm EN250:2014.

Het duikinstrument G2TEK voldoet aan de Europese Richtlijn 2014/30/EU.

De volledige tekst van de Europese verklaring van overeenstemming is beschikbaar op www.scubapro.eu/nl/conformiteitsverklaringen-scubapro.

Norm EN 13319: 2000

EN13319 is een Europese norm voor dieptemeters voor duiken. De SCUBAPRO duikcomputers voldoen aan deze norm.

INHOUD

1.	Inleiding tot de G2TEK	8
1.1	Voeding en opladen	8
1.2	Veiligheidsinstructies Li-ion-batterij	10
1.3	De verschillende modi	10
1.4	De G2TEK inschakelen	11
1.5	Waarschuwing niet-duiken	13
1.6	Vliegverbod	13
1.7	SOS	13
1.8	Noodinformatie	14
1.9	Gegevens eigenaar	14
1.10	De hogedrukkender plaatsen en koppelen	14
1.11	Een pony bottle koppelen met de G2TEK	17
1.12	SCUBAPRO Human Factor Diving™	17
1.13	De G2TEK uitschakelen	17
2.	Instellingen en menu's van de G2TEK	18
2.1	O ₂ -waarden	20
2.1.1	Recreatief (fabrieksinstelling)	20
2.1.2	Instellingen voor meerdere gassen (PMG)	20
2.1.3	Instellingen voor trimix	21
2.1.4	Instellingen voor sidemount	21
2.1.5	Instellingen voor CCR	22
2.1.6	MOD-instelling	22
2.2	Duikinstellingen	23
2.2.1	Gradiëntfactor	23
2.2.2	Duikmodus	23
2.2.3	Timer voor veiligheidsstop	24
2.2.4	ppO ₂ max	24
2.2.5	Watertype	24
2.2.6	Nitrox-resettijd	24
2.2.7	Max. tijd aan de opp	25
2.2.8	OTU-instellingen	25
2.2.9	Reststikstoftijd resetten	26
2.2.10	Stille modus	27
2.2.11	Sidemount inschakelen	27
2.2.12	CCR inschakelen	28
2.2.13	Trimix inschakelen	28
2.2.14	PMG inschakelen	28
2.3	Freediven	29
2.3.1	Dubbele alarmmelding voor maximale diepte instellen	29
2.3.2	Waarschuwing op tussenstapdiepte instellen	29
2.3.3	Waarschuwing interval duiktijd instellen	30
2.3.4	Waarschuwing oppervlakte-interval instellen	30
2.3.5	Alarm bij lage hartslag	30
2.3.6	Het alarm voor de opstijgsnelheid instellen	30
2.3.7	Waterdichtheid	31
2.4	Digitaal kompas	31
2.4.1	Het digitale kompas openen en gebruiken	31
2.4.2	Autom. uit na	33
2.4.3	Afwijking	33
2.5	Hoogtemeter	33
2.6	Instellingen voor waarschuwingen	34

2.6.1	Waarschuwing maximale duikdiepte	34
2.6.2	CNS O ₂ =75%	34
2.6.3	No-stop time = 2 min	34
2.6.4	Begin deco	35
2.6.5	Waarschuwing maximale duiktijd	35
2.6.6	Flesdruk	35
2.6.7	RBT = 3min	35
2.6.8	Druksignaal	36
2.6.9	Begin GF-stops	36
2.6.10	GF-stop gemist	36
2.6.11	GF verhoogd	36
2.6.12	Nultijd bij 100/100 = 2 min	37
2.6.13	Begin 100/100 deco	37
2.7	Klokinstellingen	37
2.7.1	Wekker	37
2.7.2	Tijd	38
2.7.3	Tijdzone	38
2.8	Overige instellingen	38
2.8.1	App. gegevens	38
2.8.2	Gasintegratie	39
2.8.2.1	Flesreserve	39
2.8.2.2	Waarschuwing of alarm RBT	39
2.8.2.3	Drukgrafiek	39
2.8.2.4	Gassamenvatting	40
2.8.2.5	Koppelen	40
2.8.3	Duur verlichting	40
2.8.4	Backlight sterkte	40
2.8.5	Watercontacten	41
2.8.6	Fabrieksinstellingen	41
2.8.7	Feature upgrade	42
2.8.8	Softwareupdate	42
2.8.9	Flashgeheugen formatteren	42
2.9	Digitale hartslagmeter koppelen	43
2.10	Personalisatie	43
2.10.1	Scherminconfiguratie	43
2.10.2	Taal	44
2.10.3	Startfoto	44
2.10.4	Eenheden instellen	44
2.10.5	Info eig. tonen	44
2.10.6	Noodinfo	45
2.10.7	Display kleur	45
2.11	Foto's	45
2.12	Duikplanner	45
2.12.1	Nultijdplan	46
2.12.2	Decompressieplan	46
2.13	Bluetooth	47
2.14	Logboek	47

3.	Duiken met de G2TEK	49
3.1	Duikmodus aan de oppervlakte	49
3.1.1	Recreatief (fabrieksinstelling)	49
3.1.2	Displayconfiguratie in modus PMG	50
3.1.3	Displayconfiguratie in modus Trimix	50
3.1.4	Displayconfiguratie in modus Sidemount	50
3.1.5	Displayconfiguratie in modus CCR	50
3.1.6	Oppervlakte-interval, duikverbod en CNS%-klok	51
3.2	Knopfuncties tijdens de duik	51
3.3	Duiken op hoogte	54
3.3.1	Hoogteklassen en hoogtewaarschuwingen na een duik	54
3.3.2	Hoogte en het decompressie-algoritme	54
3.3.3	Verboden hoogte	55
3.3.4	Decompressieduiken in bergmeren	55
3.4	Duiken met nitrox	56
3.4.1	Technisch duiken	57
3.4.2	Duiken met meerdere gasmengsels	58
3.4.3	Duiken in de modus Trimix	62
3.4.4	Duiken in de modus Sidemount	64
3.4.5	Duiken in de modus CCR	64
3.5	Waarschuwingen en alarmmeldingen	66
3.5.1	Waarschuwinginstellingen	66
3.5.2	Maximale diepte	66
3.5.3	CNS O ₂ = 75%	66
3.5.4	No-stop = 2 min	66
3.5.5	Overgang naar decompressieduik	67
3.5.6	Duiktijd	67
3.5.7	Flesdruk	67
3.5.8	RBT = 3min	67
3.5.9	Druksignaal	68
3.5.10	Begin GF-stops	68
3.5.11	GF-stop gemist	68
3.5.12	GF verhoogd	69
3.5.13	GF no-stop = 2min	69
3.5.14	Begin decompressie bij 100/100	69
3.6	Alarmsignalen	69
3.6.1	Opstijgsnelheid	70
3.6.2	MOD/ppO ₂	71
3.6.3	CNS O ₂ =100%	71
3.6.4	Reservedruk is bereikt	72
3.6.5	Gemiste decompressiestop	72
3.6.6	RBT = 0min	72
3.6.7	Lage batterijspanning	73
3.7	Informatie op het display	73
3.7.1	Indeling van het display tijdens de duik	74
3.7.2	Bladwijzers instellen	77
3.7.3	Stopwatchtimer	77
3.7.4	Timer voor de veiligheidsstop	77
3.7.5	Displayverlichting	77
3.7.6	Kompas	78
3.8	Duiken met GF-instellingen	78
3.9	Dieptemetermodus	78
3.10	Modus freediven	79

4. Accessoires voor de G2TEK	80
4.1 Elastische polsband	80
4.2 Draadloze hogedrukkzender	81
4.3 Digitale hartslagmeter	81
4.4 Bluetooth USB-stick	82
5. Interfaces voor de G2TEK	82
5.1 USB-verbinding	82
5.2 Bluetooth	84
6. Inleiding tot Logtrak	85
6.1 Desktopversie LogTRAK	85
6.1.1 Duikprofielen downloaden	85
6.1.2 Waarschuwingen/instellingen van de G2TEK wijzigen en informatie over de computer bekijken	85
6.1.3 Informatie eigenaar en noodinformatie	86
6.1.4 Personalisatie	86
6.1.5 Gebruikersinfo	86
6.2 SCUBAPRO LogTRAK 2.0 mobiele app	86
7. De G2TEK verzorgen	87
7.1 Technische informatie	87
7.2 Onderhoud	87
7.3 De batterij van de hogedrukkzender vervangen	88
7.4 De batterij van de digitale hartslagmeter vervangen	88
7.5 Garantie	89
8. Naleving	89
8.1 Kennisgevingen inzake regelgeving CE	89
8.1.1 Europese Richtlijn voor radioapparatuur	89
8.1.2 Europese regelgeving inzake persoonlijke beschermingsmiddelen	89
8.1.3 Europese norm voor dieptemeters	90
8.1.4 Europese Richtlijn inzake elektromagnetische compatibiliteit	90
8.1.5 Europese verklaring van conformiteit	90
8.2 Kennisgevingen inzake regelgeving FCC en ISED	90
8.2.1 Verklaring inzake modificatie	90
8.2.2 Verklaring inzake interferentie	90
8.2.3 Kennisgeving inzake draadloos	90
8.2.4 FCC-kennisgeving inzake digitale apparatuur uit klasse B	90
8.2.5 CAN ICES-3 (B) / NMB-3 (B)	91
8.3 Productiedatum	91
8.4 Fabrikant	91
9. Verklarende woordenlijst	92

De G2TEK is gebaseerd op geavanceerde technologie en houdt u tijdens uw avonturen onder water op de hoogte van de precieze diepte en tijd en van uw decompressiestatus.

De handleiding van de G2TEK is onderverdeeld in hoofdstukken.

Inleiding tot de G2TEK. In dit hoofdstuk vindt u een overzicht van de G2TEK computer en een beschrijving van de modi en functies aan de oppervlakte.

Instellingen en menu's van de G2TEK. In dit hoofdstuk worden de instellingen van de G2TEK toegelicht.

Duiken met de G2TEK. In dit hoofdstuk nemen wij u met de G2TEK mee onder water en wordt uitgelegd hoe u de G2TEK als duikcomputer gebruikt. U leest alles over de mogelijkheden van de G2TEK en hoe u met de duikcomputer uw veiligheid en plezier onder water kunt vergroten.

Accessoires voor de G2TEK. In dit hoofdstuk wordt kort beschreven welke accessoires u kunt aanschaffen om onder alle omstandigheden de computer optimaal te gebruiken.

Interfaces voor de G2TEK. In dit hoofdstuk worden de twee interfaces beschreven die de G2TEK verbinden met de desktop en mobiele apparaten. U leest hoe u instellingen wijzigt, gegevens downloadt en het logboek beheert.

Inleiding tot LogTRAK. In dit hoofdstuk wordt uitgelegd hoe u met LogTRAK apps voor desktop en mobiele apparaten gegevens van de eigenaar en contactpersonen in geval van nood invoert, hoe u de instellingen op uw duikcomputer verandert, hoe u uw logboek downloadt en hoe u het beheert.

De G2TEK verzorgen. In dit hoofdstuk leest u hoe u goed voor de duikcomputer zorgt.

1. INLEIDING TOT DE G2TEK

1.1 Voeding en opladen

De G2TEK werkt op een oplaadbare Li-ion batterij. SCUBAPRO adviseert om de batterij volledig op te laden voordat u de computer in gebruik neemt.

Om de batterij op te laden steekt u de bijgeleverde USB-kabel in de G2TEK zoals in onderstaande afbeelding.





OPMERKING: een USB-stroomadapter wordt niet bij het product geleverd.

WAARSCHUWING

Gebruik uitsluitend de kabel die bij uw G2TEK wordt geleverd, om de duikcomputer op te laden!

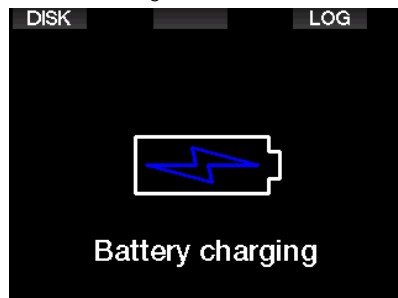
Het andere uiteinde van de kabel sluit u aan op een USB-stroomadapter of een USB-apparaat dat de voeding voor het opladen kan leveren. De volgende symbolen van de batterijspanning worden nu in het display van de G2TEK getoond.



 **OPMERKING:** Als de batterij van de G2TEK helemaal leeg is, verschijnt er niets op het display totdat de batterij weer voldoende spanning heeft om de duikcomputer op te starten. Koppel de USB-kabel niet los wanneer dit gebeurt, en probeer de G2TEK ook niet in te schakelen door op een knop te drukken. Laat de G2TEK minimaal een half uur opladen.

Het opladen gaat door, maar bovenstaand display wordt na 3 minuten uitgeschakeld. Zodra de batterij vol is, wordt het volgende display geopend.

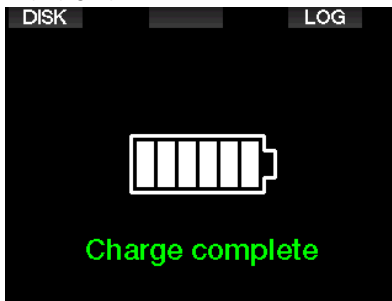

De G2TEK waarschuwt door middel van de volgende melding wanneer de batterij bijna leeg is.

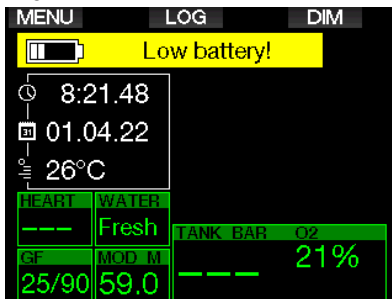

Daarnaast wordt het batterijsymbool met de huidige spanning boven de tijdweergave getoond.

WAARSCHUWING

Wanneer u de duik begint met een batterij die bijna leeg is, kan dit ertoe leiden dat de G2TEK tijdens de duik zichzelf uitschakelt. Voor het geval dit gebeurt, moet u altijd een reserve-instrument bij zich hebben zodat u de duik veilig kunt beëindigen. Indien de G2TEK tijdens een duik zichzelf uitschakelt, wordt deze gedurende 48 uur vergrendeld in de dieptemetermodus. (Meer informatie over de werking in de dieptemetermodus.)

 **OPMERKING:** Wanneer de G2TEK met een bijna lege batterij wordt opgeborgen, is het mogelijk dat de batterij diep ontladen wordt – dit gaat ten koste van de levensduur van de batterij.

WAARSCHUWING

Wanneer de batterijspanning terugvalt naar één blokje wordt het display onmiddellijk automatisch uitgeschakeld om energie te sparen. Maar u kunt het display nog steeds handmatig aanzetten door op de rechterknop te drukken.

WAARSCHUWING

De G2TEK start een duik niet wanneer de batterijspanning zodanig laag is dat de melding: 'Laad batterij op!' in het display verschijnt. U kunt de G2TEK nu niet gebruiken tijdens een duik.

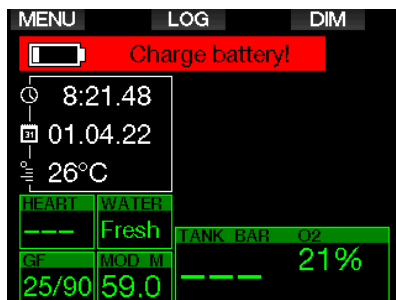

1.2 Veiligheidsinstructies Li-ion-batterij

⚠ WAARSCHUWING

Wanneer u nalaat om de veiligheidsinstructies en waarschuwingen voor de Li-ion-batterij te lezen en op te volgen, kan dit leiden tot brand, persoonlijk letsel en schade aan eigendommen bij het opladen en/of onjuist gebruik van de batterij.

- **MAAK GEEN KORTSLUITING.** Kortsluiting kan brand en letsel tot gevolg hebben!
- Laad de batterij volledig vóór het eerste gebruik.
- Gebruik voor het opladen van de batterij alleen de speciaal hiervoor bedoelde USB-oplader die bij het product wordt geleverd.
- Stop de batterij niet los in uw zak, portemonnee of andere plek waar de batterij in aanraking kan komen met andere (geleidende) voorwerpen.
- Als de batterij is beschadigd, stop dan onmiddellijk met het gebruik van de duikcomputer.
- Leg de batterij niet in een vloeistof en zorg dat de batterij niet nat wordt.
- Doe de batterij niet in een hogedrukhouder of magnetron en leg hem niet op een inductiekookplaat.
- Indien de batterij terwijl deze wordt gebruikt, wordt opgeladen of is opgeborgen, vreemd ruikt, heet aanvoelt, van kleur of vorm verandert of er anderszins ongebruikelijk uitziet, mag u de batterij onmiddellijk niet meer gebruiken.
- Neem de batterijen niet mee en berg ze niet op met geleidende metalen voorwerpen.
- Stel de batterij nooit bloot aan de volle zon of hitte.
- Haal de batterij niet uit elkaar en modificeer hem niet.
- Houd de batterij uit de buurt van kinderen en huisdieren.
- Laad batterijen bij extreme temperaturen nooit op in de auto en laat ze ook

niet in de auto liggen. Door extreme temperaturen (hoog of laag) kan de batterij oververhit raken en brand veroorzaken.

- Sluit de positieve en negatieve batterijcontacten niet bewust of per ongeluk aan.
- Let op dat u de positieve (+) en negatieve (-) kant niet verwart tijdens het opladen of het gebruik van de batterij.
- Laad de batterij nooit op bij een spanning die hoger is dan de door de fabrikant gespecificeerde laadstroom.
- Zorg dat de Li-ion-batterij nooit helemaal leeg raakt.
- Als de batterij leeg is, moet u de batterij zo snel mogelijk weer opladen.
- Het is uw verantwoordelijkheid om te controleren of de oplader en de stroomvoorziening goed werken.
- Indien de huid in aanraking komt met elektrolyten uit de batterij, moet u de huid onmiddellijk met stromend water afspoelen.
- Komen de elektrolyten in aanraking met de ogen, spoel de ogen dan 15 minuten met water en ga onmiddellijk naar de dokter.
- Wanneer de levensduur van de Li-ion-batterij verstreken is, kan de batterij uitsluitend door een Authorized SCUBAPRO servicecenter worden vervangen. Open de duikcomputer niet en probeer de batterij niet zelf te vervangen.

1.3 De verschillende modi

De G2TEK heeft 4 gebruiksmodi:

- **Modus Opladen en USB-communicatie.** Wanneer de G2TEK is aangesloten op een USB-apparaat, wordt het opladen van de batterij automatisch gestart. Tegelijkertijd kunt u het flashgeheugen of het logboek gebruiken met behulp van het programma LogTRAK.
- **Slaapmodus.** In deze modus staat het display uit. De G2TEK werkt echter nog steeds de desaturatie bij en bewaakt de omgevingsdruk met het oog op

hoogteveranderingen, enz. Deze modus wordt aan de oppervlakte automatisch geactiveerd wanneer de computer gedurende 3 minuten niet bediend wordt.

- **Oppervlaktemodus.** Na een duik of wanneer u het display handmatig inschakelt, is het display aan en kunt u de instellingen wijzigen of de G2TEK via de knoppen bedienen. De Bluetooth-interface kan in deze modus worden ingeschakeld.
- **Duikmodus.** De modus wordt geactiveerd wanneer de computer op een diepte van 0,8 meter of meer komt. In deze modus bewaakt de G2TEK diepte, tijd, temperatuur en draadloze sensoren. Decompressieberekeningen worden in deze modus uitgevoerd.

1.4 De G2TEK inschakelen

Als u de G2TEK wilt inschakelen, drukt u op de rechterknop.

 **OPMERKING:** U kunt de G2TEK niet inschakelen wanneer deze op USB is aangesloten.

Wanneer u de G2TEK voor het eerst inschakelt, moet u enkele basisinstellingen configureren (taal, tijd, enz.). De G2TEK loodst u door deze instellingen. U hoeft alleen de aanwijzingen op het scherm op te volgen met behulp van de knoppen.

 **OPMERKING:** De volgende basisconfiguratie is ook vereist nadat u de G2TEK via het menu **8.6.** heeft gereset. **Fabrieksinstellingen.**

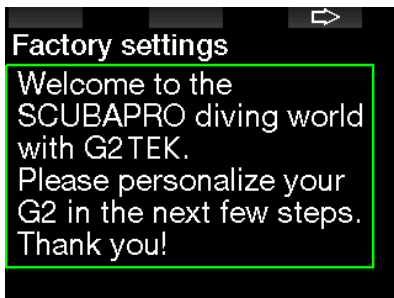

Druk op de rechterknop.



Selecteer uw taal met de linker- of middelste knop. Druk op de rechterknop om uw keuze te bevestigen.

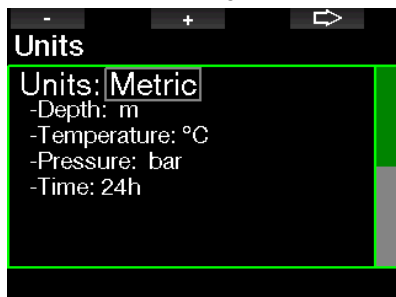

Selecteer de eenheden met de linker- of middelste knop en bevestig uw keuze met de rechterknop.



Stel de tijdzone in met de linker- of middelste knop en bevestig uw keuze met de rechterknop.

Na deze eerste configuratie start de G2TEK in een display dat **tijdweergave** wordt genoemd. In dit display wordt het huidige tijdstip in het hoofdveld weergegeven.

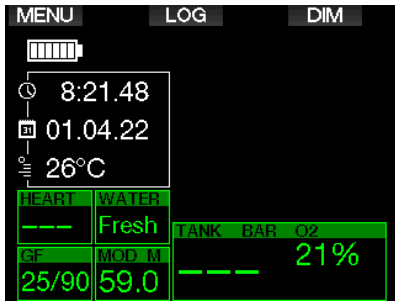

De functies van de knoppen van de G2TEK staan in het scherm. Ter illustratie: bovenstaand scherm laat zien dat u met een druk op de linkerknop het hoofdmenu opent, met een druk op de middelste knop komt u in het logboek en met een druk op

de rechterknop wordt de displayverlichting gedimd. Maar deze functielabels kunnen veranderen, afhankelijk van de actuele gebruiksmodus.

OPMERKING: U kunt de knoppen van de G2TEK op twee manieren gebruiken:

1. 'Kort' drukken. Dit is de gebruikelijke manier die meestal wordt toegepast voor de gelabelde functies.
2. 'Ingedrukt houden'. Deze manier wordt alleen in speciale gevallen gebruikt. Wanneer u deze manier gebruikt, wordt in de handleiding beschreven, maar u ziet geen labels in het scherm.

In de volgende tabel wordt een overzicht gegeven van de functies van de knoppen aan de oppervlakte.

	LINKERKNOP		MIDDELSTE KNOP		RECHTERKNOP	
	Indrukken	Ingedrukt houden	Indrukken	Ingedrukt houden	Indrukken	Ingedrukt houden
GAUGE, SCUBA	Hoofdmenu	Instelling zuurstofpercentage	Logboek	Gasoverzicht/ Foto's Foto's	Displayverlichting	Kompas
APNEA	Hoofdmenu	De duik handmatig starten	Logboek	Foto's	Displayverlichting	Kompas

1.5 Waarschuwing niet-duiken

Als de G2TEK een situatie met een verhoogd risico registreert (de kans bestaat dat zich microbellen van eerdere duiken ophopen, of bij een CNS O₂ boven de 40%), verschijnt het symbool **NO DIVE** – u krijgt het advies om niet direct weer te gaan duiken. In het display van de duikmodus staat de geadviseerde oppervlakte-intervaltijd naast het symbool .



U kunt beter niet duiken zolang de waarschuwing 'NO DIVE' in het scherm staat. Als de waarschuwing wordt ingegeven door de ophoping van microbellen (en niet door een CNS O₂ boven de 40%) en u gaat toch duiken, zijn de nultijden korter of is de decompressietijd langer. Bovendien kan de tijd dat de waarschuwing voor microbellen geldt, aan het eind van de duik aanzienlijk oplopen.

1.6 Vliegverbod

De **tijd van het vliegverbod (NO FLY)** is de tijd dat blootstelling aan de gereduceerde druk in de cabine van een vliegtuig (net als wanneer u zich naar hoger gelegen gebied begeeft) een decompressieaandoening kan veroorzaken. Deze tijd wordt berekend door het decompressiemodel in de computer. De tekst van het vliegverbod en de teller worden getoond totdat het vliegverbod niet langer geldt.

Meer informatie over hoogtewaarschuwingen en duiken op hoogte vindt u onder **Duiken op hoogte**.

⚠ WAARSCHUWING

Vliegen terwijl de G2TEK **NO FLY** en de teller toont, kan ernstig letsel of de dood tot gevolg hebben.

1.7 SOS

Als u langer dan drie minuten ondieper dan 0,8 meter zit en daardoor een verplichte decompressiestop mist, schakelt de G2TEK over naar de modus **SOS**. Zodra de G2TEK in de **SOS**-modus staat, wordt het apparaat vergrendeld en functioneert het gedurende 24 uur niet als duikcomputer als er in de duikmodus mee wordt gedoken. Als u de G2TEK tijdens deze 24 uur durende **SOS**-vergrendeling toch mee onder water neemt, schakelt de computer automatisch over naar de modus Dieptemeter en krijgt u geen informatie over decompressie.

 **OPMERKING:** in de modus Dieptemeter geldt een SOS-vergrendeling van 48 uur.

⚠ WAARSCHUWING

- Het negeren van een verplichte decompressiestop kan ernstig letsel of de dood tot gevolg hebben.
- Indien zich na een duik tekenen of symptomen van een decompressie-aandoening openbaren en de duiker zich niet direct laat behandelen, kan dit ernstig letsel of de dood tot gevolg hebben.
- Ga niet opnieuw duiken om de symptomen van een decompressie-aandoening te behandelen.
- Duik niet als de computer in de **SOS**-modus staat

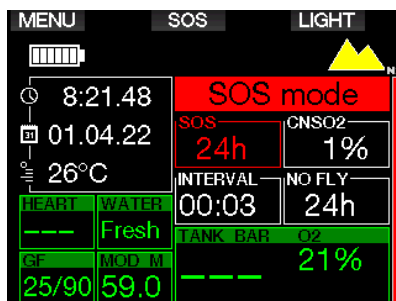

In het display staat de informatie die u ook ziet tijdens desaturatie, plus de melding van de SOS-modus.

In plaats van het vliegverbod telt de computer 24 uur af. De tekst bij de middelste knop verandert van **LOG** in **SOS** en wanneer u op deze knop drukt, wordt een noodbericht weergegeven. De noodinformatie voor dit display kan worden geopend met LogTRAK. Zodra het noodbericht wordt weergegeven en u op de knop **LOG** drukt, ziet u de gegevens van de laatste duik.

☞ **OPMERKING:** Als de batterij helemaal leeg raakt terwijl u onder water bent ondanks de energiezuinige modus, blijft de G2TEK in de SOS-modus staan en wordt de computer voor 48 uur vergrendeld in de modus Dieptemeter, ongeacht de resterende desaturatietijd.

1.8 Noodinformatie

U kunt de noodinformatie uitsluitend invoeren met behulp van LogTRAK voor Windows of Mac. Zie **Inleiding tot LogTRAK**.

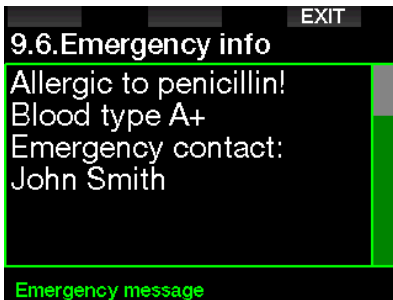

1.9 Gegevens eigenaar

U kunt de tijdweergave personaliseren met uw naam of andere tekst. Dit doet u met behulp van LogTRAK. Zie **Inleiding tot LogTRAK**.

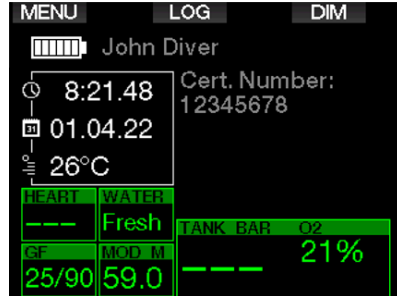

☞ **OPMERKING:** Voor het geval u de G2TEK kwijtraakt, is het verstandig om ook contactgegevens aan de informatie van u als eigenaar toe te voegen.

1.10 De hogedrukkzender plaatsen en koppelen

De G2TEK kan informatie over de flesdruk ontvangen via diverse hogedrukkzenders uit de Smart-serie. Elke zender moet worden aangesloten op een hogedrukpoort van een eerste trap.

Als u de zender wilt monteren, verwijdert u eerst de blindstop uit de hogedrukpoort van de eerste trap en schroeft u de zender vervolgens op zijn plaats.

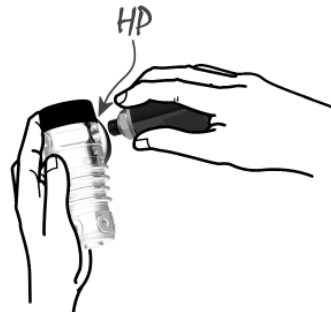

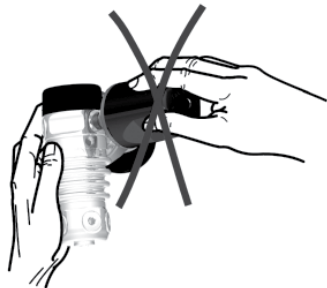

☞ **OPMERKING:** Zet de zender met de juiste moersleutel vast. Zorg dat u de zender niet te vast aandraait.



De Smart-zender communiceert via radiofrequentie met de G2TEK. De overdracht is optimaal als u de zender positioneert zoals hieronder afgebeeld.

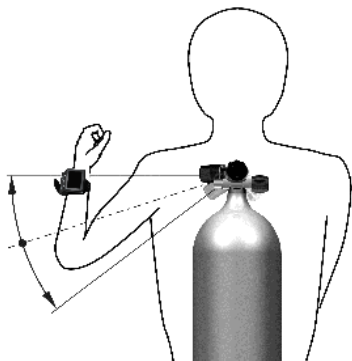

Positie zender voor linkerhand.

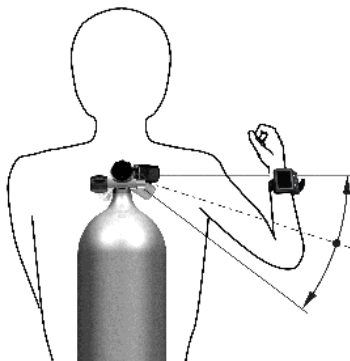

Positie zender voor rechterhand.

De G2TEK kan het druksignaal van een Smart-zender pas weergeven als er een gecodeerde, storingsvrije communicatieverbinding tot stand is gebracht. Deze stap hoeft slechts eenmaal per zender te worden uitgevoerd.

U kunt de G2TEK op twee manieren aan de zender koppelen.

1. Automatisch koppelen:

- Sluit de eerste trap met de Smart-zender aan op een volle fles.
- Zet de G2TEK aan in de tijdweergave en leg de duikcomputer vlakbij (x) de zender zoals hieronder afgebeeld.
- Open de kraan van de fles.

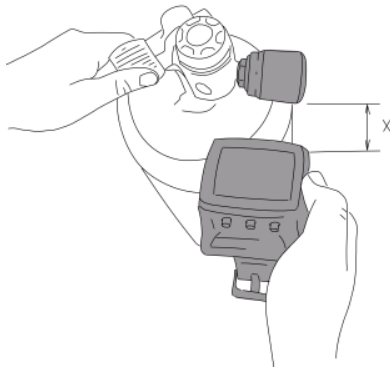

2. Handmatig koppelen:

- Sluit de eerste trap met de Smart-zender aan op een volle fles.
- Zet de G2TEK aan en selecteer menu **8.2.5. Pairing**.

- Open de kraan van de fles.

Zodra de Smart-zender druk registreert, zendt de zender een koppelsignaal naar de G2TEK. Zodra de G2TEK deze informatie ontvangt, worden in het display twee fles aanduidingen weergegeven. (**T1**, **T2**, enz.).

Fles **T1** is altijd de fles waarmee u de duik begint. Andere flessen worden gebruikt wanneer u met meer dan één gasmengsel duikt (zie **Duiken met meerdere gasmengsels**).

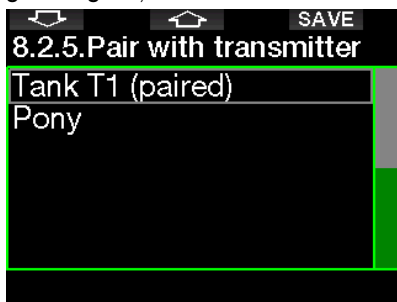

Met de pijljestoetsen kunt u selecteren welke fles u aan de zender wilt toewijzen. Vervolgens drukt u op **SAVE** om uw keuze op te slaan. De G2TEK bevestigt de koppeling met het bericht **KOPPELEN AAN TANK T1 SUCCESVOL**.

Als u deze actie niet wilt voltooien, houdt u de rechterknop ingedrukt. De G2TEK toont de melding **KOPPELEN ANNULEREN**. De koppeling wordt eveneens geannuleerd als u niet binnen 3 minuten na keuze van de fles op **SAVE** drukt.

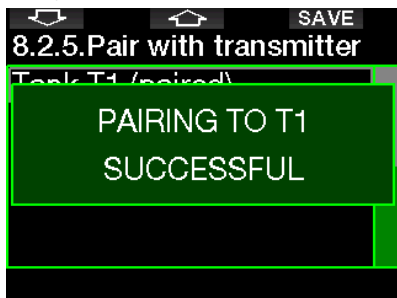

OPMERKING: de zender mag minimaal 40 seconden vóór de koppeling niet aan druk zijn blootgesteld. Anders wordt het koppelsignaal niet verzonden.

Een zender kan bovendien aan slechts één fles gekoppeld worden. Als u dezelfde zender met een tweede fles koppelt, wordt de eerste koppeling ongedaan gemaakt. U kunt wel meer dan één G2TEK aan dezelfde zender koppelen.

Als u T1 aan de G2TEK heeft gekoppeld, wordt op het display de flesdruk in **BAR** of **PSI** weergegeven. Als fles T1 niet is gekoppeld, geeft de G2TEK **NO P** weer in plaats van de druk.

Als T1 wel is gekoppeld, maar de G2TEK geen signaal ontvangt, staat er - - - in plaats van de druk in het display.

Aan de oppervlakte wordt de status van fles T2, T3, enz. weergegeven in het gasoverzicht, zoals beschreven onder: **Gassamenvatting**.

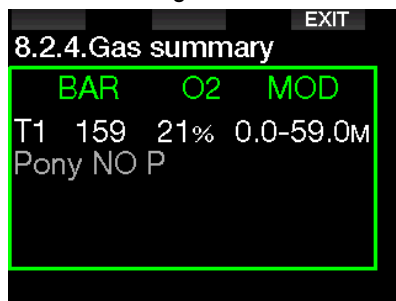

OPMERKINGEN:

- de Smart-zender heeft een bereik van ongeveer 1,5 meter.
- Met het oog op de levensduur van de batterij werkt de zender met een lagere updatefrequentie wanneer de druk gedurende meer dan 40 seconden niet verandert. De zender wordt uitgeschakeld als de druk 14 bar of minder is.
- Als de batterij van de zender bijna leeg is, waarschuwt de G2TEK u met een melding in het display en wordt de fles die aan de zender is gekoppeld, getoond.

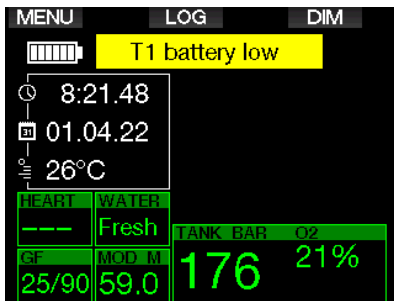

Onder **De batterij van de zender verwisselen** leest u hoe u de batterij vervangt.

1.11 Een pony bottle koppelen met de G2TEK

Een pony bottle is een kleine duikfles met een aparte ademautomaat, die een duiker als aanvulling op de duikset bij zich heeft. In een noodsituatie, bijvoorbeeld als de primaire duikfles leeg is, kan dit flesje worden gebruikt als alternatieve luchtvoorziening of bail-outfles zodat de duiker geen gecontroleerde zwemmende noodopstijging hoeft te maken, maar normaal kan opstijgen.

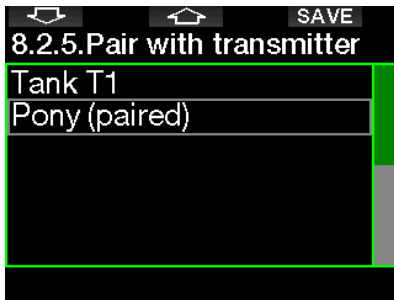

De pony bottle kan vanuit het menu **8.2.5 Pairing** van de G2TEK op dezelfde manier worden gekoppeld als een normale fles.

1.12 SCUBAPRO Human Factor Diving™

De G2TEK meet de hartslag, huidtemperatuur en ademhaling en heeft patent op de desbetreffende technologie. Deze functie geeft u meer informatie waardoor duiken nog leuker wordt, en helpt u om meer ervaring op te doen.

Meer over de fysiologie van de SCUBAPRO Human Factor Diving™ vindt u in het boekje: 'HARTSLAGMETING VOOR EEN BETERE ANALYSE VAN DE BELASTING' van Dr. T. Dräger, Dr. U. Hoffmann, 2012, www.scubapro.com.

OPMERKING: in de G2TEK wordt het algoritme niet aangepast op basis van de hartslag en huidtemperatuur. De waarden zijn uitsluitend informatief.

1.13 De G2TEK uitschakelen

De G2TEK wordt automatisch uitgeschakeld wanneer deze 3 minuten niet actief is gebruikt, of wanneer er geen sprake is geweest van een actieve Bluetooth-verbinding. Vanuit de tijdweergave kunt u de G2TEK ook handmatig uitschakelen – druk de rechter- en linkerknop tegelijk in.

2. INSTELLINGEN EN MENU'S VAN DE G2TEK

Wanneer u vanuit de tijdweergave op MENU drukt, wordt de map Instellingen geopend. Wanneer u bij een menu bent, zit u er nog niet 'in'. U moet op ENTR drukken om het desbetreffende menu te openen. Sommige menu's kennen meerdere niveaus. U kunt naar het voorgaande niveau terugkeren door de knop ENTR ingedrukt te houden. U kunt bovendien terugkeren naar de tijdweergave door de rechter- en linkerknop tegelijk ingedrukt te houden.



Met de pijltjestoetsen kunt u door het menu heen lopen en met een druk op ENTR opent u het gekozen menu. In het geval van menu's met meerdere items laat een balk aan de rechterkant van het scherm zien waar u bent.

Alle menu's, welke taal u ook heeft ingesteld, zijn genummerd zodat u ze snel kunt herkennen.

Alle submenu's functioneren op dezelfde manier. Dat wil zeggen dat wanneer een waarde kan worden gewijzigd, het bereik onder aan het scherm staat (zie afbeelding hieronder). Submenu's worden ook genummerd. x.y wil zeggen dat x het hoofdmenu en y het submenu.

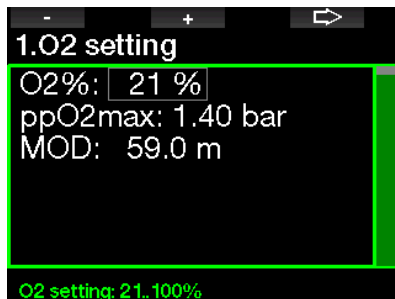

In dit geval worden de linker- en middelste knop aangeduid met - en + (zodat u de geselecteerde waarde kunt bewerken). Met het pijltje naar rechts gaat u naar het volgende veld en worden de ingevoerde waarden opgeslagen. De navigatiebalk aan de rechterkant van het scherm geeft de waarde analog weer.

Het hoofdmenu omvat de volgende instellingen:

Nr.	Menu	Nr.	Menu
1	O ₂ -waarde	6.9.	Begin GF-stops
2	Duikinstellingen	6.10.	GF-stop gemist
2.1.	Gradiëntfactor	6.11.	GF verhoogd
2.2.	Duikmodus	6.12.	100/100 ND = 2min
2.3.	Timer voor veiligheidsstop	6.13.	Begin 100/100 deco
2.4.	ppO ₂ max	7	Klokinstellingen
2.5.	Watertype	7.1.	Wekker
2.6.	Nitrox-resettijd	7.2.	Tijd
2.7.	Max. tijd aan de opp	7.3.	Tijdzone
2.8.	OTU instellingen	8	Overige instellingen
2.9.	Desaturatie reset	8.1.	App. gegevens
2.10.	Stille modus	8.2.	Gasintegratie
2.11.	Sidemount	8.2.1.	Tank reserve
2.12.	CCR	8.2.2.	RBT = 0min
2.13.	Trimix	8.2.3.	Druk grafiek
2.14.	PMG	8.2.4.	Gassamenvatting
3	Freediven	8.2.5.	Koppelen
3.1.	Maximale diepte	8.3.	Duur verlichting
3.2.	Tussenstep diepte	8.4.	Backlight sterkte
3.3.	Interval duiktijd	8.5.	Watercontacten
3.4.	Oppervlakte-interval	8.6.	Fabrieksinstellingen
3.5.	Lage hartslag	8.7.	Feature upgrade
3.6.	Opstijgsnelheid	8.8.	Softwareupdate
3.7.	Waterdichtheid	8.9.	Flashgeheugen formatteren
4	Digitaal kompas	8.10	D-hartslagband kopp.
4.1.	Kompas gebruiken	9	Personalisatie
4.2.	Autom. uit na	9.1.	Scherminconfiguratie
4.3.	Afwijking	9.2.	Taal
5	Hoogtemeter	9.3.	Startfoto
6	Waarschuwingsinstellingen	9.4.	Eenheden
6.1.	Maximale diepte	9.5.	Info eig. tonen
6.2.	CNSO ₂ = 75%	9.6.	Noodinfo
6.3.	No-stop = 2min	9.7.	Display kleur
6.4.	Begin deco	10	Foto's
6.5.	Duiktijd	11	Duikplanner
6.6.	Flesdruk	12	Bluetooth
6.7.	RBT = 3min	13	Logboek
6.8.	Druksignaal		

Wanneer u door deze menu's scrolt, weet u binnen de kortste keren wat u waar kunt vinden. Hieronder worden de mogelijkheden kort beschreven.

OPMERKING: Om het menusysteem eenvoudiger te maken kan het worden afgestemd op uw duikniveau. U kunt de functies upgraden. Functies en mogelijkheden voor gevorderde duikers verschijnen pas in het menu als u dat wilt (daarom missen er enkele menunummers in het scherm van het hoofdmenu).

Als u bijvoorbeeld niet met een rebreather duikt of niet meer dan één gas gebruikt, is het niet nodig om de modi CCR of PMG in het menu te activeren. Zo houdt u de menustructuur overzichtelijk en zijn de menu's toegespitst op uw manier van duiken.

2.1 O₂-waarden

U kunt de gasinhoud van de flessen die u gebruikt, wijzigen evenals de maximale partiële druk van het gas. De maximale duikdiepte (MOD) voor de gekozen waarden wordt weergegeven. Meer informatie over duiken met nitrox en MOD vindt u onder **Duiken met nitrox**.

2.1.1 Recreatief (fabrieksinstelling)

Wanneer u met één fles duikt, kunt u een gasmengsel kiezen met een zuurstofpercentage tussen 21% (lucht) tot en met 100%. De maximale ppO₂-waarde is vereist voor de MOD die u voor dit gas wilt aanhouden. De fabrieksinstelling is 1,40 bar.

WAARSCHUWING

De MOD bepaalt op welke diepte u gewaarschuwd wordt voor zuurstofvergiftiging. Maar stikstofnarcose kan al veel eerder van invloed zijn op het doen en laten van de duiker en zijn of haar veiligheid op de desbetreffende diepte in gevaar brengen.

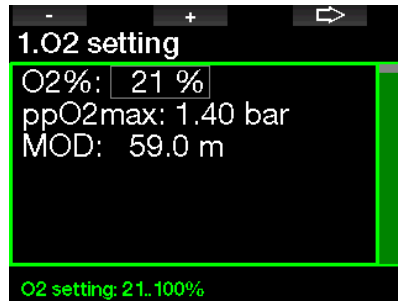

2.1.2 Instellingen voor meerdere gassen (PMG)

Indien PMG is ingeschakeld, wordt de O₂-waarde als volgt weergegeven. Onder **PMG inschakelen** staat beschreven hoe u deze functie inschakelt.



T1 is altijd het standaardgas aan het begin van de duik. De waarden van fles 2 tot en met 8 kunnen op dezelfde manier worden gewijzigd als de waarde van fles 1 (T1).

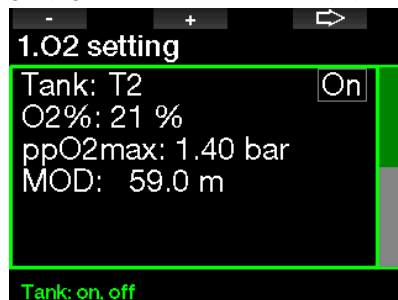

Voor decompressiegassen kunt u een andere ppO₂-waarde instellen.



De ppO₂max-waarde kan worden aangepast in menu **2.4. ppO₂max**.

☞ **OPMERKING:** Onder **Duiken met meerdere gasmengsels** leest u meer over deze functie.

2.1.3 Instellingen voor trimix

Indien trimix is ingeschakeld, wordt de O₂-waarde als volgt weergegeven. Onder **Trimix inschakelen** staat beschreven hoe u deze functie inschakelt.

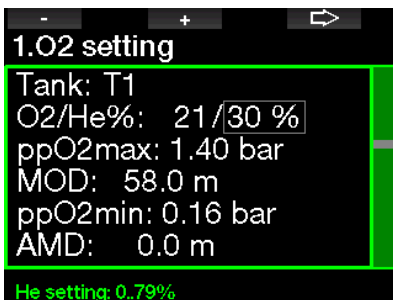

In de trimixmodus kunt u een zuurstofpercentage tussen 8% en 100% selecteren.

☞ **OPMERKING:** Onder **Duiken met modus Trimix** leest u meer over deze functie.

☞ **OPMERKING:** om het lichaam adequaat van zuurstof te voorzien moet het gas dat aan het begin van de duik wordt gebruikt, voldoende zuurstof bevatten (u kunt een travelmix of één van de decompressiegassen gebruiken). Aangezien u de duik altijd begint met fles T1, geldt voor fles T1 een minimale O₂-waarde van 18%.

⚠ WAARSCHUWING

De absolute minimale diepte (AMD) is afhankelijk van de ppO₂min-waarde. Als de diepte waarop u een waarschuwing krijgt, ondieper is dan 0,8 meter –de diepte waarop de G2TEK begint met het berekenen van de duik– wordt de waarschuwing pas geactiveerd wanneer u op 0,8 meter komt! Dit is een gevaarlijke situatie die verdrinking tot gevolg kan hebben.

⚠ WAARSCHUWING

Als u zich aan de oppervlakte of op geringe diepte zwaar inspant terwijl u een ademgasmengsel met minder dan 21% zuurstof (hypoxisch mengsel) ademt, kunt u buiten bewustzijn raken en verdrinken.

2.1.4 Instellingen voor sidemount

In de modus Sidemount kunnen de O₂-instellingen op dezelfde manier worden aangepast als in de modus PMG. Onder **Instellingen voor meerdere gassen (PMG)** leest u hoe u in deze modus het zuurstofpercentage instelt.

2.1.5 Instellingen voor CCR

Indien de modus CCR is ingeschakeld, wordt de fles met het verdunningsgas als volgt weergegeven. De overige flessen (T1 tot en met T8) kunnen worden geconfigureerd als in de modus PMG. Onder **CCR inschakelen** staat beschreven hoe u deze functie inschakelt. De waarde van instelpunt 1 kan liggen tussen 0,2 en 0,95 bar en is bepalend voor de MOD.

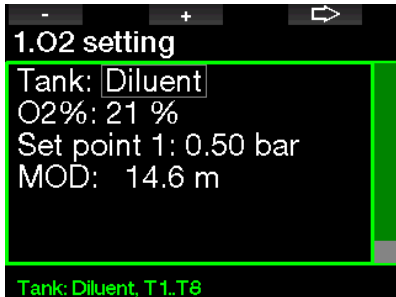

Instelpunt 2 ligt tussen 1,0 en 1,6 bar. Aangezien aan de oppervlakte geen hogere waarde kan worden bereikt, wordt voor deze waarde een AMD berekend.



OPMERKING: Onder **Duiken met modus CCR** leest u meer over deze functie.

2.1.6 MOD-instelling

De MOD-instelling kan worden uitgeschakeld (- - -) zoals hieronder afgebeeld.

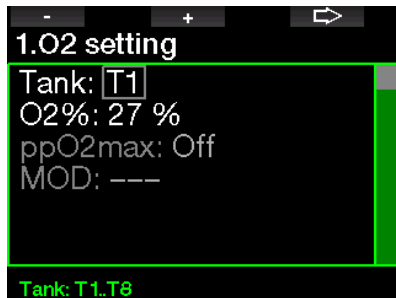

U moet de pincode 313 invoeren in het menu **2.4. ppO₂ max.**

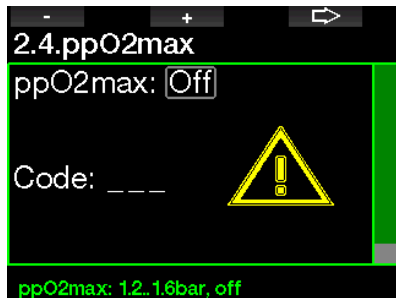

WAARSCHUWING

Duiken met een ppO₂ van meer dan 1,4 bar is gevaarlijk en kan verlies van bewustzijn, verdrinking en de dood tot gevolg hebben.

OPMERKING: de ppO₂ blijft op 1,60 bar staan wanneer het geselecteerde zuurstofpercentage 80% of hoger is.

2.2 Duikinstellingen

2.2.1 Gradiëntfactor

U kunt de gradiëntfactor selecteren die u tijdens de duik wilt aanhouden. GF laag kan worden ingesteld tussen 5 en 100 en GF hoog tussen 50 en 100.

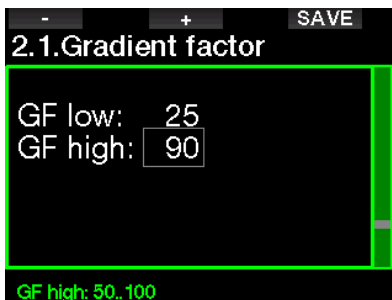
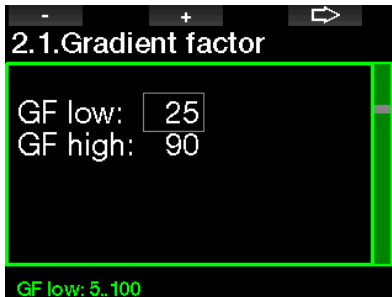

☞ **OPMERKING:** meer informatie over GF staat onder **Duiken met GF-instellingen**.

2.2.2 Duikmodus

De G2TEK laat u kiezen uit de modi Scuba, Dieptemeter en Freediven. Wanneer de G2TEK een tijdje niet onder water is geweest, ziet u dit display:

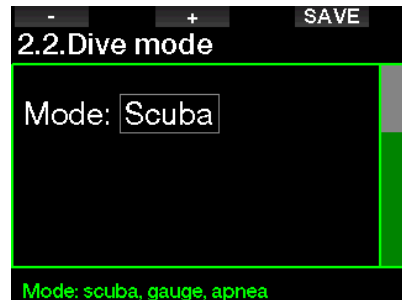

☞ **OPMERKING:** aangezien in de modi Dieptemeter en Freediven geen rekening wordt gehouden met de verzadiging van de weefsels, wordt de duikcomputer 48 uur vergrendeld wanneer de laatste duik in de modi Dieptemeter of Freediven is gemaakt. Daarna kunt u de modus wijzigen in Scuba. Andersom is de G2TEK hieronder voor het laatst gebruikt in de modus Scuba en kan de duikcomputer pas naar de modi Dieptemeter en Freediven worden overgeschakeld zodra de reststikstoftijd is verstreken.

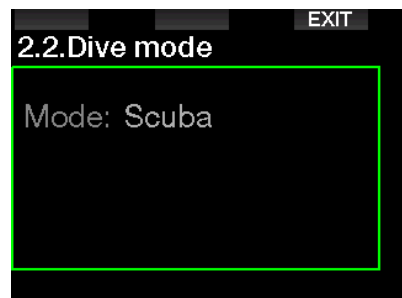

Indien u de modus wilt veranderen voordat de 48 uur of de reststikstoftijd volledig is verstreken, kunt u de reststikstoftijd in het menu Desaturatie reset handmatig resetten. Onder **Reststikstoftijd resetten** leest u hoe u de reststikstoftijd reset.

☞ **OPMERKING:** De modus Freediven is alleen als gebruiksmodus beschikbaar als u deze in het menu **8.7 Feature upgrade** van de G2TEK heeft ingeschakeld. Standaard is de modus Freediven uitgeschakeld en wordt het menu **2.2 Duikmodus** weergegeven als **2.2 Modus Dieptemeter**.

2.2.3 Timer voor veiligheidsstop

De timer voor de veiligheidsstop en de startmodus kunnen in dit menu worden bewerkt.

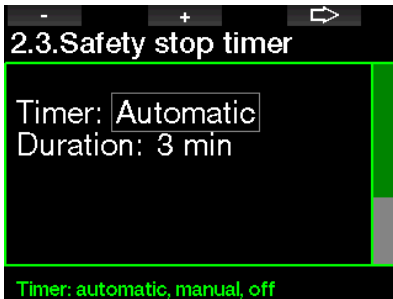

Onder **Timer voor veiligheidsstop** leest u hoe u deze functie tijdens het duiken gebruikt.

2.2.4 ppO₂ max

De ppO₂max-instelling bepaalt de maximale limiet voor de partiële zuurstofdruk. Het is niet mogelijk om voor een fles een O₂-instelling boven deze limiet te selecteren.



2.2.5 Watertype

De G2TEK meet de druk en converteert deze naar diepte, waarbij de dichtheid van het water een constante is. Een diepte van 10 meter in zout water is ongeveer gelijk aan 10,3 meter in zoet water.

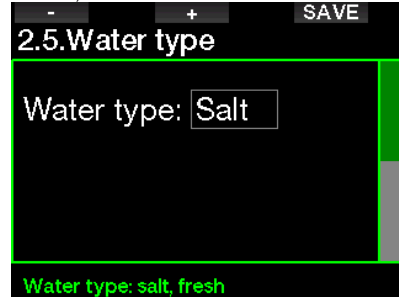

☞ **OPMERKING:** met deze instelling past u de diepte in alle modi aan: Scuba, Dieptemeter en Freediven.

2.2.6 Nitrox-resettijd

Als u meestal met lucht duikt en deze instelling weer wilt activeren nadat u een keer met nitrox heeft gedoken, kunt u instellen na hoeveel tijd de G2TEK weer wordt teruggezet naar lucht.



De resettijd kan worden ingesteld tussen 1 en 48 uur of worden uitgeschakeld. De resettijd voor het gas is uitgeschakeld als er 'geen reset' in het display staat.

2.2.7 Max. tijd aan de opp

Met max. tijd aan de opp kunt u aan de oppervlakte kort kijken waar u bent terwijl de duik toch als één enkele duik wordt gelogd.

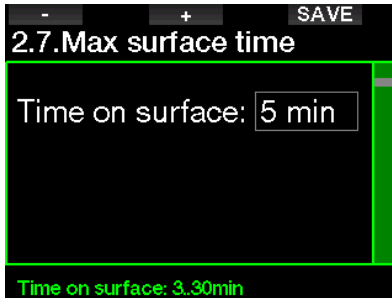

2.2.8 OTU-instellingen

OTU-informatie en -instellingen (Oxygen Toxicity Unit) kunnen in dit menu worden bewerkt.

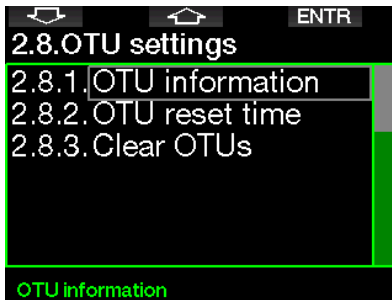

In onderstaand scherm met OTU-informatie staat de actuele informatie over de OTU's:

1. OTU's van de laatste duik.
2. OTU's van de duiken van vandaag plus de maximaal toegestane waarde.
3. Toegestane OTU's voor de duiken van morgen plus de maximaal toegestane waarde.
4. Totale dosis OTU's tijdens de missie (reeks duikdagen).
5. Blootstelling (aantal dagen dat tijdens deze missie is gedoken).
6. Interval (het aantal dagen dat is verstreken sinds de laatste duikdag).

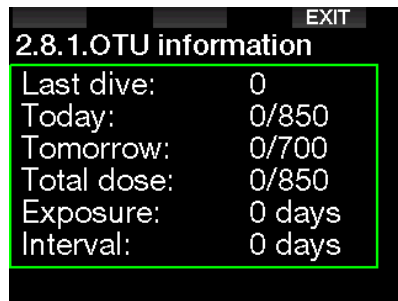

OTU's worden per dag berekend. De volgende dag begint om 00:00; de limieten worden dan opnieuw aangepast.

U kunt de resetinterval instellen – dit interval bepaalt na hoeveel tijd zonder gelogde duiken de OTU-teller wordt gewist.

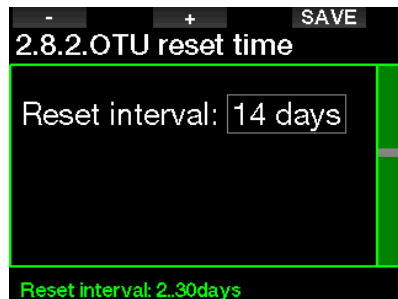

U kunt de OTU's ook handmatig wissen met het volgende menu.

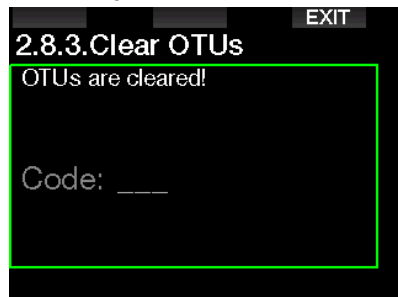

Om de OTU's te wissen moet u de pincode 313 invoeren.

2.2.9 Reststiktoftijd resetten

Op de G2TEK kunt u de reststiktoftijd resetten. Alle gegevens van verzadiging van de weefsels worden teruggezet naar nul en de G2TEK beschouwt de volgende duik niet als een herhalingsduik. Deze functie komt vooral van pas als u de G2TEK aan een andere duiker uitleent. Hij mag in de afgelopen 48 uur niet gedoken hebben.

⚠ WAARSCHUWING

Wanneer de reststiktoftijd wordt gereset, is dit van invloed op de berekeningen door de duikcomputer. Dit kan ernstig letsel of de dood tot gevolg hebben. Reset de reststiktoftijd niet als daar geen goede reden voor is.

☞ **OPMERKING:** Een aantal menu-items kan niet worden gewijzigd terwijl de G2TEK de reststiktoftijd aftelt. Als u de desaturatie (reststiktoftijd) wilt resetten, heeft u de pincode **313** nodig. Op die manier wordt voorkomen dat de duikcomputer per ongeluk gereset wordt. Het resetten van de reststiktoftijd wordt in het geheugen opgeslagen en bij de volgende gelogde duik wordt gewaarschuwd dat er een reset heeft plaatsgevonden.



Wanneer de pincode juist is ingevoerd en bevestigd met een druk op de knop SAVE, is de reststiktoftijd gereset en wordt het volgende scherm getoond.



☞ **OPMERKING:** na het resetten van de reststiktoftijd kunt u onmiddellijk weer wisselen tussen de modi Scuba, Dieptemeter en Freediven. Maar aangezien in de modi DIEPTEMETER en FREEDIVEN de stikstofverzadiging van de weefsels niet wordt bijgehouden, wordt geadviseerd het standaardinterval aan te houden voordat u de modus wijzigt.

⚠ WAARSCHUWING

Duiken nadat de reststiktoftijd is gereset, is buitengewoon gevaarlijk. De kans op ernstig letsel of de dood is zeer groot. Reset de reststiktoftijd niet tenzij daar een goede reden voor is.

☞ **OPMERKING:** wanneer de duikcomputer automatisch wordt uitgeschakeld bij een lege batterij, wordt de reststiktoftijd niet gereset. De G2TEK slaat gegevens van de weefselverzadiging op in een niet-vluchtig geheugen. Zo lang de computer geen voeding krijgt, wordt de reststiktoftijd niet berekend. Wanneer de computer wordt opgeladen, gaat het display aan en wordt de berekening van de reststiktoftijd hervat zodra de batterij weer voldoende spanning heeft.

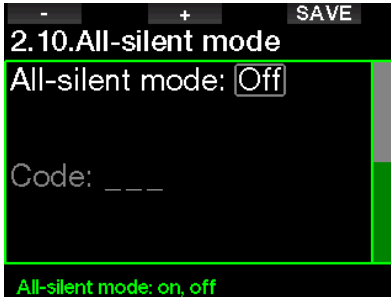

2.2.10 Stille modus

Wanneer de stille modus is ingeschakeld (ON), is deze actief en geeft de duikcomputer geen akoestisch signaal bij alarmmeldingen en waarschuwingen af (standaard ingesteld op Uit).



WAARSCHUWING

Wanneer u de stille modus aanzet, worden alle akoestische alarmmeldingen en waarschuwingen in de duikmodus uitgeschakeld. Dit kan gevaarlijk zijn.

-  **OPMERKING:** de enige uitzondering in de stille modus is de wekker – deze piept op de ingestelde tijd, ook wanneer het geluid uitstaat.
-  **OPMERKING:** om de stille modus in te schakelen moet u de pincode 313 invoeren. Zo wordt voorkomen dat alarmmeldingen en waarschuwingen onbedoeld worden uitgeschakeld.

2.2.11 Sidemount inschakelen

Bij sidemountduiken worden normaal gesproken twee flessen en twee ademautomaten gebruikt – elke set staat op zichzelf en de duiker draagt aan weerszijden één set.

Uit beide systemen moet gelijkmatig geademd worden, in kleine stappen zodat wanneer één systeem uitvalt, er in het andere systeem voldoende ademgas aanwezig is om de duik af te ronden.



Wanneer de sidemountmodus van de G2TEK is ingeschakeld (ON), wordt de druk in beide flessen tegelijk weergegeven. Onder **Displayconfiguratie in modus Sidemount** leest u hoe het display in deze modus wordt geconfigureerd.

-  **OPMERKING:** voor een juiste werking in de Sidemountmodus moeten beide flessen zijn voorzien van een zender.

De drukstap bepaalt bij welk drukverschil tussen de flessen de G2TEK waarschuwt dat u moet overschakelen op de vollere fles. De stap, die is gebaseerd op de regel van derden, kan worden ingesteld tussen 10 en 50 bar.

-  **OPMERKING:** de sidemountmodus is ook geschikt voor gebruik met een dubbelset.

2.2.12 CCR inschakelen

Als de functie is ingeschakeld, kunt u hier de rebreathermodus inschakelen (ON).

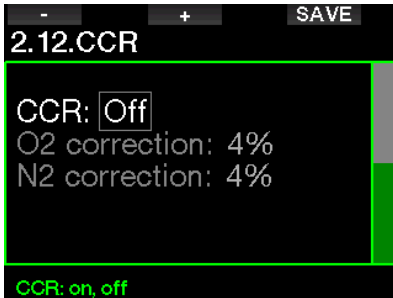

Wanneer u CCR selecteert, veranderen de ademgasinstellingen bij gebruik van standaard open circuit in instelpunten. Ook het duikdisplay ziet er anders uit – de flesdruk voor O₂ en het verdunningsgas worden tegelijk getoond. Onder **Displayconfiguratie in modus CCR** leest u hoe het display in deze modus wordt geconfigureerd.

Aangezien de CCR-unit bepalend is voor de nauwkeurigheid van het instelpunt en de G2TEK dat getal gebruikt, kunt u kiezen voor iets meer voorzichtigheid met een correctiefactor voor O₂ en inert gas (weergegeven als N₂ maar ook van invloed op He wanneer de TMx-optie is geactiveerd).

Het percentage van de O₂-correctie verhoogt de nominaal ingestelde ppO₂-waarde van de CNS-klok en verlaagt de nominaal ingestelde ppO₂-waarde voor opname van inert gas (algoritme).

2.2.13 Trimix inschakelen

Trimix kan hier worden ingeschakeld (ON) indien de functie is geactiveerd.



Wanneer Trimix is ingeschakeld, wordt de gasinhoud weergegeven conform de standaard O₂/He. Ook wordt de AMD (Absolute Minimum Depth of absolute minimale diepte) van elk gas getoond. Onder **Duiken met trimix** leest u meer over deze functie.

2.2.14 PMG inschakelen

In de modus Predictive Multi-gas (PMG) kunt u meerdere flessen gebruiken – het maximum is acht.



Onder **Duiken met meerdere gasmengsels** leest u meer over deze functie.

OPMERKING: PMG moet worden ingeschakeld voor de Sidemount- en CCR-modi.

2.3 Freediven

Als de functie Freediven is ingeschakeld in het menu **8.7. Feature upgrade** van de G2TEK kunnen de volgende instellingen voor de modus Freediven worden bewerkt.

1. Maximale diepte
2. Tussenstap diepte
3. Interval duiktijd
4. Oppervlakte-interval
5. Lage hartslag
6. Opstijgsnelheid
7. Waterdichtheid

2.3.1 Dubbele alarmmelding voor maximale diepte instellen

In de modus Freediven kunnen alarmmeldingen akoestisch zijn of worden uitgeschakeld.

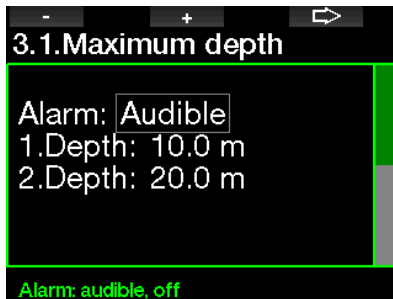

Na inschakeling van het alarm voor de maximale diepte kunnen de limieten worden ingesteld. Het eerste dieptealarm kan worden ingesteld tussen 5 en 100 meter, net als het tweede dieptealarm.

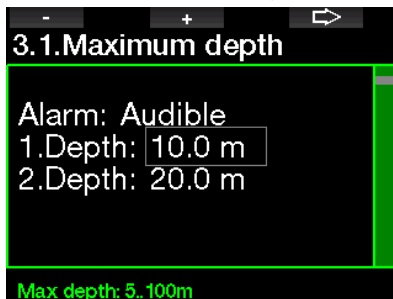

OPMERKING: het eerste alarm is kort en dient alleen om de aandacht te trekken, het tweede alarm houdt aan. Wanneer u het eerste alarm dieper instelt dan het tweede, hoort u het eerste alarm niet omdat het tweede voortdurend klinkt.

2.3.2 Waarschuwing op tussenstapdiepte instellen

Naast het alarm voor de maximale diepte kunt u ook waarschuwingen instellen voor een tussenstapdiepte. Deze dieptewaarschuwingen kunnen worden ingesteld voor afdalen, opstijgen of voor beide richtingen.

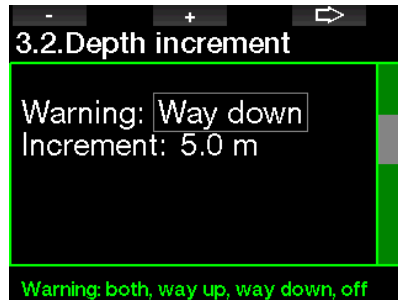

De tussenstapdiepte kan worden ingesteld tussen 5 en 100 meter.



2.3.3 Waarschuwing interval duiktijd instellen

U kunt een waarschuwing voor het duiktijdinterval instellen tussen 15 seconden en 10 minuten.

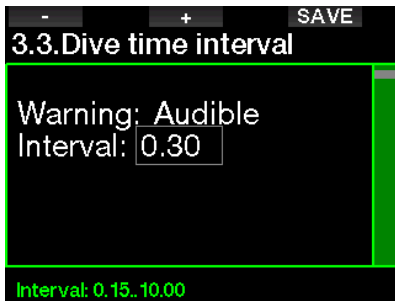

2.3.4 Waarschuwing oppervlakte-interval instellen

De waarschuwing oppervlakte-interval kan worden ingesteld tussen de 15 seconden en maximaal 14 minuten en 45 seconden.

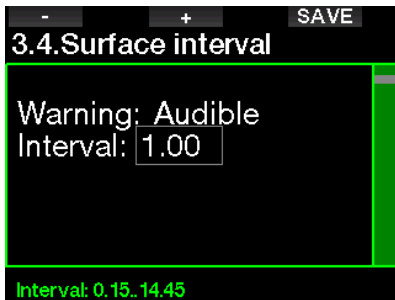

OPMERKING: Zodra u 15 minuten aan de oppervlakte bent, beëindigt de G2TEK automatisch de duiksessie en wordt de duik in het logboek opgeslagen.

2.3.5 Alarm bij lage hartslag

De G2TEK kan een alarm afgeven wanneer uw hartslag onder een vooraf ingestelde waarde komt. Het alarm kan worden ingesteld tussen 35 en 100 slagen per minuut.

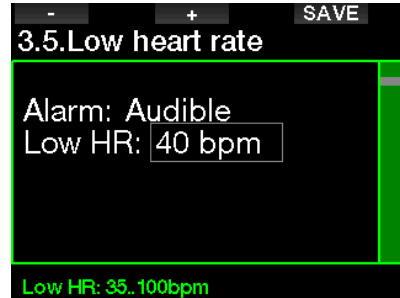

2.3.6 Het alarm voor de opstijgsnelheid instellen

De G2TEK kan een alarm afgeven als u sneller opstijgt dan vooraf ingesteld. U kunt een waarde tussen 0,1 en 5,0 meter per seconde instellen.

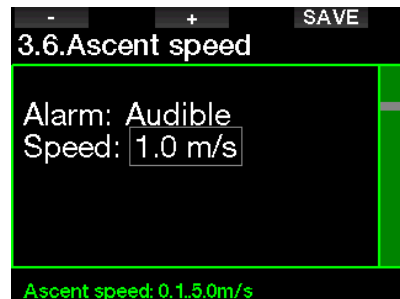

2.3.7 Waterdichtheid

Er bestaat direct verband tussen het gewicht van een waterkolom en de druk die deze uitoefent. Het gewicht wordt berekend door vermenigvuldiging van de diepte met de dichtheid van het water. De diepte die door een duikcomputer wordt weergegeven, wordt dus verkregen door meting van de absolute druk.

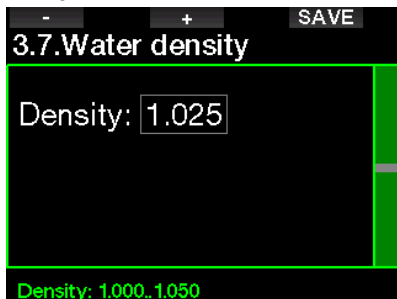

De waterdichtheid heeft echter te maken met het zoutgehalte. Als u een bepaalde diepte in een plas (zoet water) vergelijkt met diezelfde diepte in zee (zout water), is de druk niet gelijk.

Het verschil is erg klein en wordt uitgedrukt als percentage van de weergegeven diepte (ongeveer 3%). In de modi Scuba en Dieptemeter kunt u instellen of u in zoet of zout water duikt.

Een decompressieberekening is gebaseerd op absolute druk, dus het maakt niet uit of de G2TEK in zout water is ingesteld op zoet water of andersom. De dieptemeting zal iets afwijken (ongeveer 1 meter per 40 meter), maar dat heeft geen gevolgen voor de decompressieberekening; deze wordt correct uitgevoerd.

Bij freediven, waarbij geen sprake is van decompressieberekeningen, kan de maximaal bereikte diepte het ultieme doel van de duik zijn. Het spreekt voor zich dat een nauwkeurige meting van de diepte van het grootste belang is. In de G2TEK kunt u de waterdichtheid in stappen van 0,001 kg/l instellen tussen 1.000 kg/l en 1.050 kg/l. (Ter informatie: de dichtheid van zout water is in de modi Scuba en Dieptemeter ingesteld op 1,025 kg/l.)

2.4 Digitaal kompas

In het menu **4. Digitaal kompas** kunnen de instellingen voor het digitale kompas worden geselecteerd.

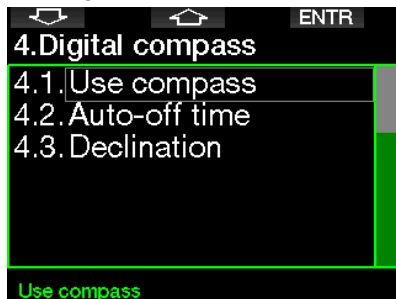

2.4.1 Het digitale kompas openen en gebruiken

Wanneer u het menu **4.1 Kompas gebruiken** opent, wordt het kompas in het display van de G2TEK geopend:



OPMERKING: U kunt het kompas ook starten in de tijdweergave van de G2TEK door de rechterknop ingedrukt te houden.

Tijdens de duik worden in het scherm van het kompas de diepte, duiktijd, de nul tijd en reststoftijd getoond. Met de linker knop (BOOK) kunt u ook nu bladwijzers instellen.



Als er sprake is van GF-stops of decompressie, ziet u rechtsonder om de 4 seconden afwisselend de decompressie-informatie en tankdruk met de RBT.



Als u de rechter knop opnieuw ingedrukt houdt, keert u terug naar het computerdisplay. Dit gebeurt ook na automatische uitschakeling van het kompas na afloop van de ingestelde tijdsduur, zoals beschreven onder **Auto. uit na**.

☞ **OPMERKING:** Als de G2TEK in de kompasmodus staat terwijl het einde van de nul tijd nadert, schakelt het scherm ongeacht de ingestelde automatische uitschakeling terug naar de gebruikelijke computerweergave. Houd de rechter knop opnieuw ingedrukt als u naar het kompasdisplay wilt terugkeren.

U kunt de koers instellen door op de middelste knop (SET) te drukken. Dat wil zeggen dat u bepaalt waar de voorzijde van het kompas heen wijst. Dit wordt in

graden van 0 tot en met 359 weergegeven. 0 graden staat voor noord, 90 graden voor oost, 180 graden voor zuid, 270 graden voor west.

Het bericht **KOMPAS INSTELLEN GESLAAGD** verschijnt op het display en bij de ingestelde richting verschijnt een stip. Op deze manier heeft u altijd een referentiepunt. Als u de middelste knop ingedrukt houdt, wist u de instelling. De instelling blijft in het geheugen staan tot u het kompas opnieuw instelt of het referentiepunt wist.



Als u het kompas heeft ingesteld, verschijnen er pijltjes links of rechts van de numerieke instelling, zodat u kunt zien in welke richting u moet draaien om de ingestelde koers te volgen. Als extra hulpmiddel markeert de G2TEK naast de positie op 180 graden automatisch de posities op 90 en 120 graden links en rechts van de kompasinstelling (wat het makkelijker maakt om een vierkant, een driehoek of heen en weer te zwemmen). Dit wordt aangegeven met 'T', Δ en ||.



☞ **OPMERKING:** Gebruik de G2TEK niet in de buurt van een magneet. Doet u dat wel, dan kan het kompas als gevolg van de magnetische kracht gereset worden.

☞ **OPMERKING:** Wanneer een alarm of waarschuwing wordt geactiveerd, verdwijnt het kompas van de G2TEK naar de achtergrond. U moet drukken om het kompas weer op het scherm weer te geven.

2.4.2 Autom. uit na

In het menu **4.2. Autom. uit na** kunt u instellen na hoeveel tijd de kompasweergave zowel aan de oppervlakte als tijdens de duik weer van het scherm verdwijnt. Deze tijd kan worden ingesteld tussen 5 en 60 seconden of op 'Druk aan/Druk uit'. In het laatste geval wordt de kompasweergave uitgeschakeld wanneer u op een knop drukt.

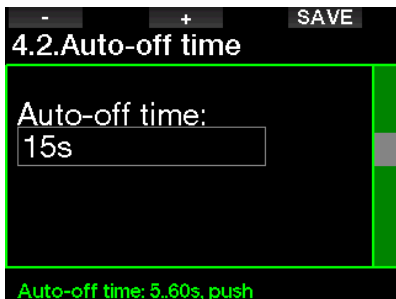

2.4.3 Afwijking

Een kompas geeft het magnetische noorden aan. Het geografische en magnetische noorden worden gecorrigeerd door middel van een afwijking. Hoe groot de afwijking is, hangt af van uw huidige locatie op aarde. U kunt de correctie in stappen van 1° instellen op een waarde tussen 0° en 90° en Oost of West selecteren.



☞ **OPMERKING:** Het kompas van de G2TEK hoeft normaal gesproken niet opnieuw gekalibreerd te worden. Merk u dat het kompas toch afwijkt, neem dan contact op met uw Authorized SCUBAPRO Dealer.

2.5 Hoogtemeter

Hier kunt u zien hoe hoog u zit. In het hoogtemenu wordt de huidige hoogte berekend aan de hand van de barometerdruk. De hoogte kan worden aangepast wanneer de daadwerkelijke hoogte bekend is. Het wijzigen van de hoogte heeft geen invloed op de hoogteklaas.



☞ **OPMERKING:** de barometerdruk is variabel en verandert dan ook met het weer en de atmosferische druk op een bepaalde hoogte. Duikalgoritmen maken gebruik van hoogteklassen die worden afgeleid van de barometerdruk. De weergegeven hoogte is gebaseerd op de actuele barometerdruk en is dan ook een relatieve waarde.

2.6 Instellingen voor waarschuwingen

Een waarschuwing wil zeggen dat een situatie uw aandacht vereist, maar geen acuut gevaar oplevert wanneer u de waarschuwing negeert. Het is aan u om te bepalen welke waarschuwingen u wel en welke u niet wilt activeren.

2.6.1 Waarschuwing maximale duikdiepte

De waarde voor de waarschuwing maximale diepte kan in stappen van 1 meter worden ingesteld tussen 5 en 100 meter.

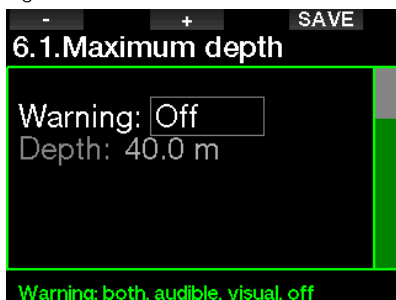

Waarschuwingen kunnen worden uitgeschakeld met Uit. Selecteert u de visuele waarschuwing, dan krijgt u een melding in het display zodra de desbetreffende situatie zich voordoet. Selecteert u de akoestische waarschuwing, dan krijgt u een akoestisch signaal zodra de desbetreffende situatie zich voordoet. Selecteert u BEIDE, dan wordt u zowel visueel als akoestisch gewaarschuwd.

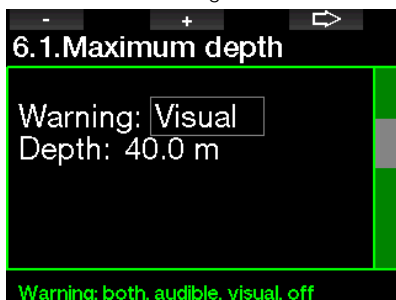

2.6.2 CNS O₂=75%

De G2TEK houdt uw zuurstofopname bij via de CNS O₂-klok. Wanneer de berekende waarde van CNS O₂ de 75% bereikt, wordt deze waarschuwing afgegeven.

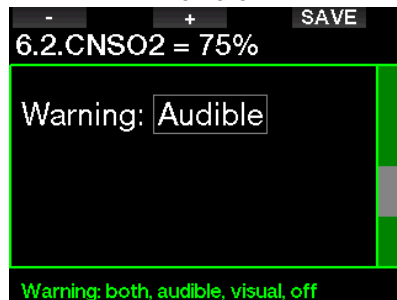

2.6.3 No-stop time = 2 min

Als u wilt voorkomen dat uw duik ongewild verandert in een decompressieduik, kan de G2TEK een waarschuwing activeren zodra de nultijd [no stop] twee minuten bedraagt. Dit is gebaseerd op de nultijd van de geselecteerde GF (onder **Duiken met GF-instellingen** leest u meer over duiken met gradiëntfactoren). U kunt op deze manier aan de opstijging beginnen voordat er sprake is van een verplichte decompressiestop of een GF-stop.

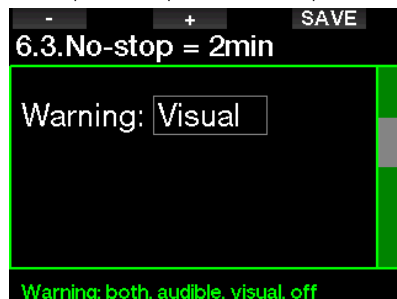

2.6.4 Begin deco

De G2TEK kan een waarschuwing afgeven zodra er verplicht een decompressiestop moet worden gemaakt. U bent dan gewaarschuwd dat een directe opstijging naar de oppervlakte niet meer mogelijk is.

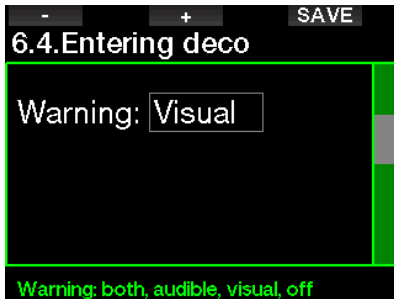

2.6.5 Waarschuwing maximale duiktijd

U kunt in stappen van 1 minuut een waarde tussen 5 en 995 minuten selecteren.

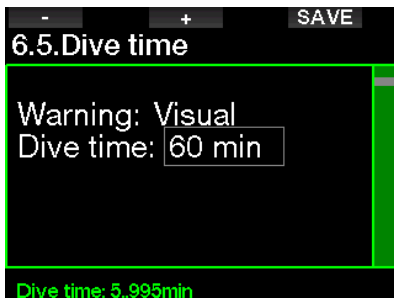

2.6.6 Flesdruk

De G2TEK kan een waarschuwing afgeven wanneer de druk in de fles de geselecteerde waarde bereikt.

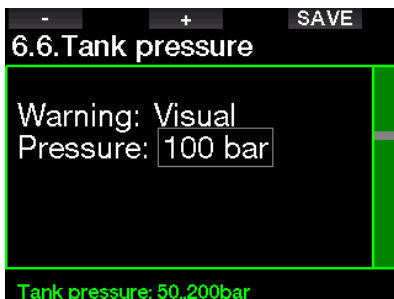

2.6.7 RBT = 3min

De RBT (resterende bodemtijd) is de tijd die u op de huidige diepte kunt doorbrengen en de gasvoorraad voldoende is om een veilige opstijging te maken en de oppervlakte te bereiken met de ingestelde flesreserve. De berekening van de RBT is gebaseerd op uw huidige ademhalingsfrequentie en houdt rekening met bestaande en komende decompressieverplichtingen en een eventuele temperatuurverandering in het water. Er wordt uitgegaan van een opstijging met een ideale snelheid (zie **Opstijgsnelheid**). Zodra de RBT 3 minuten bedraagt, wordt er een waarschuwing geactiveerd.

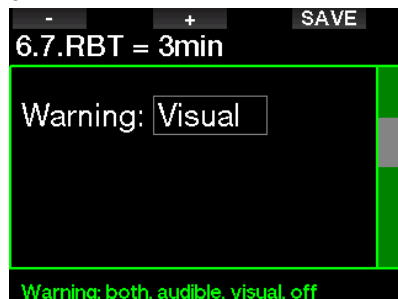

Wanneer de RBT 0 minuten bereikt, wordt er een alarm afgegeven: de G2TEK heeft berekend dat als u nu aan de opstijging begint en met de ideale snelheid opstijgt, u veilig de oppervlakte bereikt met niet meer dan de ingestelde flesreserve. Als u langer wacht, wordt het risico groter dat de fles leeg is voordat u de oppervlakte bereikt.

2.6.8 Druksignaal

De G2TEK kan een waarschuwing afgeven wanneer er in de voorgaande 30 seconden geen draadloos signaal met de flesdruk is ontvangen. U krijgt deze melding: **GEEN DRUKSIGNAAL**.

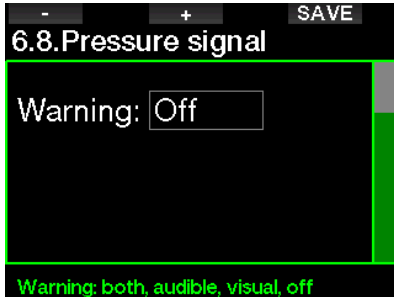

Wanneer na nog eens 40 seconden de G2TEK nog steeds geen signaal van de zender heeft ontvangen, klinkt er een reeks tonen en verschijnt de melding: **DRUKSIGNAAL WEG**, waarna de resterende bodemtijd niet langer wordt weergegeven en er op de plaats van de flesdruk - - - staat.

2.6.9 Begin GF-stops

Wanneer u duikt met een andere GF-instelling dan 100/100, kan de G2TEK u waarschuwen dat u zich niet langer binnen de multijdfase bevindt.

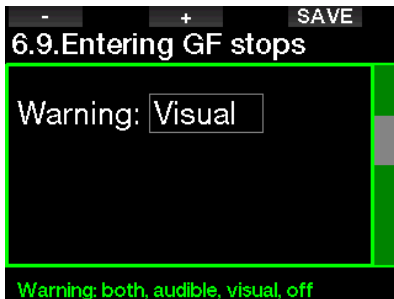

2.6.10 GF-stop gemist

Wanneer u duikt met een andere GF-instelling dan 100/100 en er worden GF-stops aangegeven, kan de G2TEK u waarschuwen als u op een diepte komt die minder diep is dan de diepste verplichte GF-stop, zodat u de verplichte stop niet mist.



2.6.11 GF verhoogd

Wanneer u duikt met een andere GF-instelling dan 100/100 en er worden GF-stops aangegeven, verhoogt G2TEK zodra u meer dan 1,5 meter boven de diepste verplichte GF-stop komt, de GF-instellingen tot het eerstvolgende niveau - in stappen van 10 voor GF laag, in stappen van 5 voor GF hoog. In het display ziet u de nieuwe actieve GF-instelling. U kunt instellen dat de G2TEK waarschuwt als dit gebeurt.



2.6.12 Nultijd bij 100/100 = 2 min

Wanneer u duikt met een andere GF-instelling dan 100/100, is de onderliggende informatie niet direct zichtbaar in het display (maar wel toegankelijk als extra informatie). U kunt ervoor kiezen dat de G2TEK u waarschuwt als de nultijd bij 100/100 2 minuten bedraagt terwijl u met een andere GF dan 100/100 duikt.

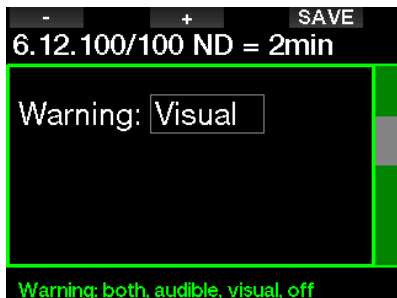

2.6.13 Begin 100/100 deco

Wanneer u duikt met een andere GF-instelling dan 100/100, is de onderliggende 100/100 informatie niet direct zichtbaar in het display (maar wel toegankelijk als extra informatie). U kunt ervoor kiezen dat de G2TEK waarschuwt als de duik op het punt staat te veranderen in een decompressieduik terwijl u duikt met een andere GF-instelling dan 100/100.

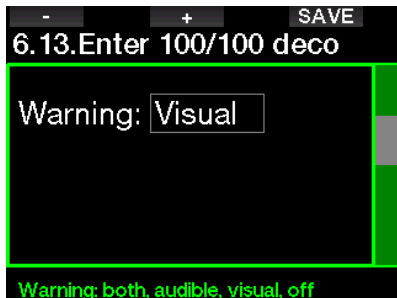

2.7 Klokinstellingen

In dit scherm kunt u de huidige tijd, de tijdnootatie, de datum en tijdzone aanpassen. Ook kunt u hier de wekker instellen en zetten.

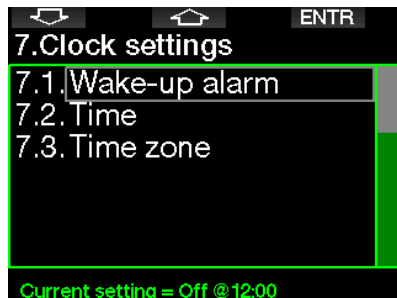

2.7.1 Wekker

In dit menu kunt u de wekker zetten. Het tijdstip waarop de wekker afgaat, wordt weergegeven zoals u dit in het menu Tijd heeft opgegeven (12 uur of 24 uur). Als het alarm op Aan staat, wordt er in de tijdweergave een wekkersymbool getoond.

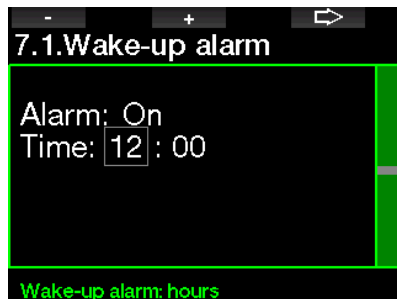

2.7.2 Tijd

In dit menu kunt u de tijdnotatie, de tijd en de datum instellen.

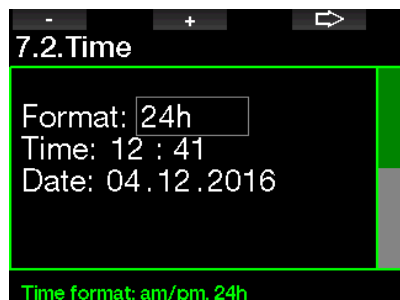

2.7.3 Tijdzone

In dit menu kunt u eenvoudig de tijd veranderen als u naar een andere tijdzone reist. In plaats van de tijd zelf te wijzigen kunt u in dit menu aangeven hoeveel uur er bij de huidige tijd opgeteld of van de huidige tijd afgetrokken moet worden zodat op de plaats van bestemming de juiste tijd wordt weergegeven.



U kunt de UTC in stappen van 15 minuten instellen tussen -13 uur en +14 uur.

2.8 Overige instellingen

Hier ziet u het serienummer en softwareversie van de G2TEK. U kunt ook handmatig de batterijspanning controleren, de displayverlichting instellen, upgrades inschakelen en de computer terugzetten naar fabrieksinstellingen.

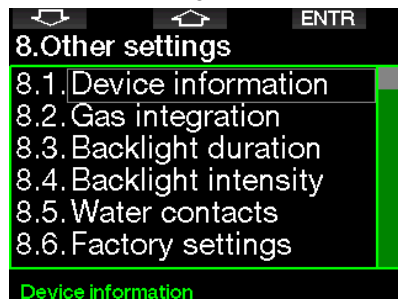

2.8.1 App. gegevens

In dit menu worden het serienummer van het apparaat (ID), de versie van de hardware (HW), de versie van de software (SW) en de batterijspanning weergegeven.

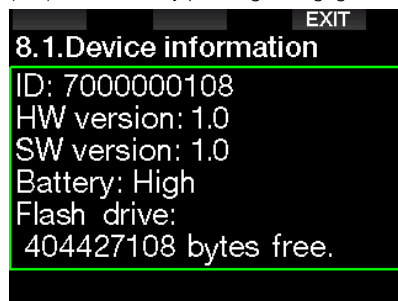

2.8.2 Gasintegratie

In dit menu kunt u verschillende instellingen met betrekking tot gasintegratie bewerken.

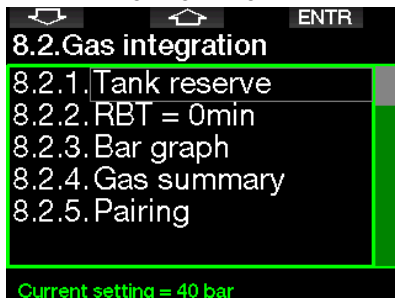

2.8.2.1 Flesreserve

De RBT (resterende bodemtijd) is de tijd die u op de huidige diepte kunt doorbrengen en de gasvoorraad voldoende is om een veilige opstijging te maken en de oppervlakte te bereiken met de ingestelde flesreserve (Tank reserve). De berekening van de RBT is gebaseerd op uw huidige ademhalingsfrequentie en houdt rekening met bestaande en komende decompressieverplichtingen en een eventuele temperatuurverandering in het water. Er wordt uitgegaan van een opstijging met een ideale snelheid (zie **Opstijgsnelheid**).

Een hogere waarde voor de flesreserve is weliswaar conservatiever, maar beperkt u wel in uw duiktijd. In het geval van een lagere waarde kunt u langer duiken, maar is het risico groter dat u geen gas meer heeft voordat u de oppervlakte bereikt.



2.8.2.2 Waarschuwing of alarm RBT

In dit menu kunt u aangeven of u bij RBT = 0 minuten een waarschuwing of alarmmelding (alleen zichtbaar als PMG is geïnstalleerd) wilt krijgen.

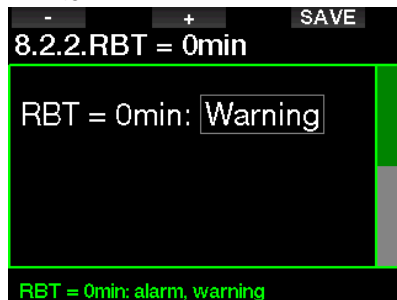

2.8.2.3 Drukgrafiek

De zuurstofbalk kan worden vervangen door een grafische weergave van de flesdruk (alleen in **Classic** en **Full**). Als u deze functie op ON zet, verandert de aanduiding van de balk van O₂ in TK. Om van deze functie gebruik te kunnen maken moet u de druk van een volle fles opgeven. Naarmate u gas uit de fles verbruikt, neemt het aantal blokjes geleidelijk aan af.



2.8.2.4 Gassamenvatting

De tabel met de gassamenvatting geeft een snel overzicht van de druk in de gekoppelde flessen en hun inhoud.

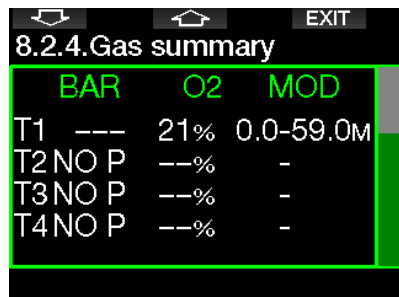

OPMERKING: u kunt dit scherm ook direct vanuit de tijdweergave openen door de knop LOG ingedrukt te houden.

2.8.2.5 Koppelen

Wanneer dit menu is geselecteerd, zoekt de G2TEK of er geactiveerde fleszenders in de buurt zijn (kraan open). Deze modus komt van pas wanneer u de G2TEK niet vlakbij de zender kunt plaatsen.

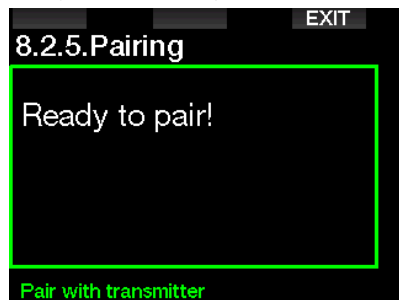

OPMERKING: let op dat er bij gebruik van deze modus slechts één zender in de buurt actief is zodat u deze koppelt met de juiste fles.

2.8.3 Duur verlichting

De verlichting vergt veel van de batterij. De waarde die u in dit menu selecteert, bepaalt na hoeveel tijd de displayverlichting gedimd wordt. U kunt een waarde tussen 10 seconden en 3 minuten kiezen of de automatisch dimfunctie uitschakelen (drukken).

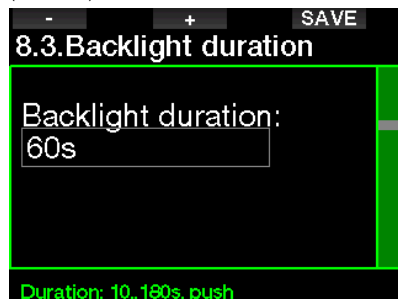

2.8.4 Backlight sterkte

De omgevingslichtsensor detecteert hoe donker het is. U kunt het slimme lichtalgoritme zo instellen dat het contrast wordt afgestemd – in dat geval selecteert u ‘adaptief backlight’ (adaptieve verlichting). Wanneer ‘adaptief backlight’ is ingeschakeld, varieert de sterkte tussen 1 en 9. Zonder ‘adaptief backlight’ is dat tussen 1 en 15. Hoe hoger de waarde, des te meer licht. Maar de duikcomputer verbruikt dan ook meer batterijspanning en de batterij is sneller leeg.



2.8.5 Watercontacten

De watercontacten zorgen ervoor dat de G2TEK automatisch ingeschakeld wordt zodra de computer de aanwezigheid van water registreert. U kunt dus gewoon het water in springen en hoeft er niet aan te denken of u de computer wel ingeschakeld heeft. Maar als de computer wordt bewaard in een natte omgeving, blijft deze mogelijk ingeschakeld en verbruikt hij onnodig batterijspanning. Om dit te voorkomen kunt u de watercontacten uitschakelen, maar u moet er wel aan denken de computer weer handmatig in te schakelen als u gaat duiken.

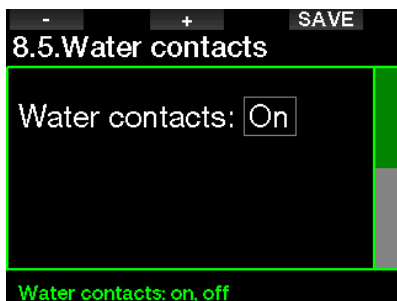

OPMERKING: als de watercontacten zijn uitgeschakeld en u vergeet de computer handmatig aan te zetten, activeert de computer zichzelf binnen een minuut na het begin van de duik. De duiktijd en decompressieberekening kloppen daardoor niet helemaal, maar de diepte wordt juist aangegeven.

De G2TEK laat rechtsboven een waterdruppel (💧) zien wanneer de watercontacten boven water of na een duik een natte omgeving detecteren.



2.8.6 Fabrieksinstellingen

In dit menu kunt u de oorspronkelijke instellingen af fabriek in alle menu's van de computer herstellen met uitzondering van noodinformatie, zenderkoppeling, gebruikersgegevens en Bluetooth-koppeling). Hiervoor dient u wel de pincode 313 in te voeren.

Op die manier kunt u de instellingen niet per ongeluk herstellen.

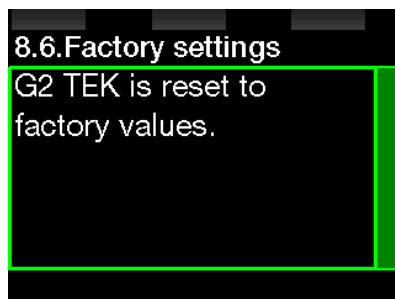

2.8.7 Feature upgrade

Functies die het mogelijk maken de G2TEK voor nog meer doeleinden te gebruiken, maar die niet standaard zijn ingeschakeld, staan in dit menu. Wanneer u één van de functies wilt gebruiken, selecteert en installeert u deze door op de knop SAVE te drukken.



Functies die u kunt installeren of verwijderen, staan in de geheugenmap van de G2TEK:

`\system\feature upgrade`

Onder **Communicatie met USB-stick** leest u hoe u deze bestanden in de G2TEK opslaat.

2.8.8 Softwareupdate

Software-updates kunnen vanuit deze lijst in het menu worden geïnstalleerd.

De software van de G2TEK bijwerken:

1. Download de nieuwste G2TEK-software van scubapro.com naar uw pc/Mac.
2. Sluit de G2TEK met de USB-kabel aan op de pc of Mac.
3. Bij de melding 'Batterij opladen' drukt u op de linkerknop (DISK).
4. Open Verkenner/Finder en kies G2TEK_DISK (pc) of klik op het pictogram G2TEK Disk op uw desktop (Mac). Open de submap 'Systeem', selecteer alle mappen van de het gedownloade zip-bestand en sleep deze naar de submap 'Systeem' van de G2TEK_Disk.
5. Klik op het pictogram Hardware veilig verwijderen om de G2TEK los te koppelen.
6. Selecteer de nieuwe softwareversie in menu **8.8. Software-update** van de G2TEK en druk op de knop SAVE om de software te installeren.



Softwareversies die u kunt installeren, staan in de geheugenmap van de G2TEK: `\system\SWUpdate`

Onder **Communicatie met USB-stick** leest u hoe u deze bestanden in de G2TEK opslaat.

2.8.9 Flashgeheugen formatteren

Als communicatie met de G2TEK wordt onderbroken terwijl gegevens worden weggeschreven naar het flashgeheugen, of de batterij van de G2TEK leeg is terwijl het flashgeheugen wordt gebruikt, kan de inhoud van het geheugen beschadigd raken. In dat geval toont de G2TEK de volgende waarschuwing:



⚠ WAARSCHUWING

Gebruik de G2TEK niet als het flashgeheugen beschadigd is. De G2TEK zal niet juist werken wanneer het flashgeheugen niet gebruikt kan worden. De weergegeven informatie klopt dan niet. Tijdens de duik kan dit ernstig letsel of de dood tot gevolg hebben.

 **OPMERKING:** Om beschadiging van het flashgeheugen te voorkomen 1) gebruikt u de functie *Hardware veilig verwijderen* en 2) zorgt u dat de batterij van de G2TEK altijd is opgeladen om onbedoelde resets te voorkomen.

Wanneer het flashgeheugen is beschadigd, verschijnt het volgende menu in menu **8.9**.

Format flash disk.



Met pincode 313 kunt u verdergaan.

WAARSCHUWING

Alle gegevens die in het geheugen zijn opgeslagen, worden gewist, waaronder alle gelogde duiken. Verlies van de gegevens op de G2TEK voorkomen:

1. Maak een back-up op uw pc/Mac.
2. Download en sla gelogde duiken op met LogTRAK.

2.9 Digitale hartslagmeter koppelen

In dit menu kan de digitale hartslagmeter worden gekoppeld met uw G2TEK. Wanneer u in dit menu zit, zoekt de G2TEK actief een hartslagmeter in de buurt en verschijnt de volgende melding: 'Klaar voor koppelen!'. Volg de instructies onder **Digitale hartslagmeter** om de hartslagmeter te koppelen en een verbinding met uw G2TEK tot stand te brengen.

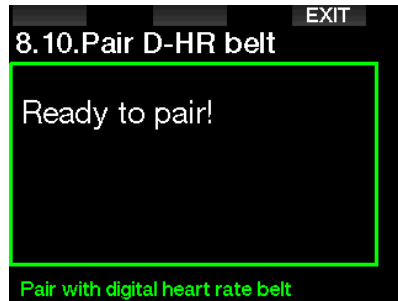

2.10 Personalisatie

Hier vindt u de instellingen voor personalisatie. U kunt verschillende schermconfiguraties, kleur, taal, informatie van eigenaar en noodinfo selecteren en eenheden.

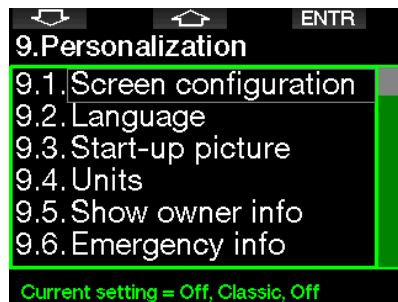

2.10.1 Schermconfiguratie

U heeft keuze uit de schermconfiguraties **Light**, **Classic**, **Full** en **Graphical**. U kunt het display ook 180 graden draaien zodat de knoppen onder aan de computer zitten.

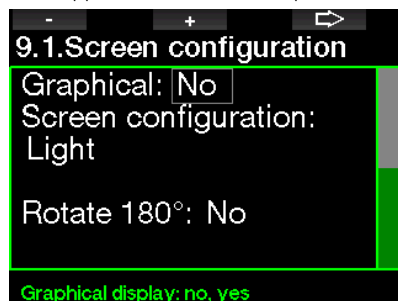

☞ **OPMERKING:** in de configuratie *Light* worden duiken met GF-stops en decompressiestops niet ondersteund. Als u de configuratie *Light* heeft geselecteerd en GF- of decompressiestops invoert, schakelt het scherm over naar de configuratie *Classic* totdat u aan al uw verplichtingen met betrekking tot GF- en decompressiestops heeft voldaan.

2.10.2 Taal

In dit menu kunt u instellen in welke taal de meldingen op de computer moeten worden weergegeven. Selecteer de taal in de lijst en druk op **SAVE** om de taal te activeren.

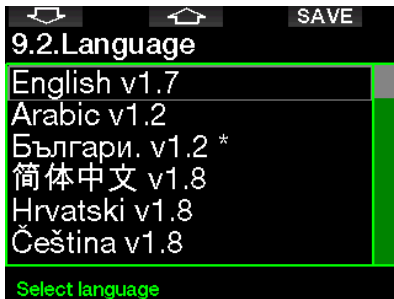

2.10.3 Startfoto

In de G2TEK kunt u zelf een foto kiezen die 5 seconden lang wordt weergegeven zodra u de computer inschakelt. In dit menu kiest u een foto die in het geheugen van de computer staat.



Onder **Communicatie met USB-stick** leest u hoe u de foto's in de G2TEK opslaat.

☞ **OPMERKING:** Wanneer u bij het aanzetten van de G2TEK de rechterknop ingedrukt houdt, ziet u de startfoto.

2.10.4 Eenheden instellen

U heeft keuze uit verschillende combinaties van eenheden voor diepte, temperatuur en druk. De ingestelde eenheden worden gebruikt in de duikmodus, het logboek, de alarminstellingen, de hoogte-instellingen, enz.

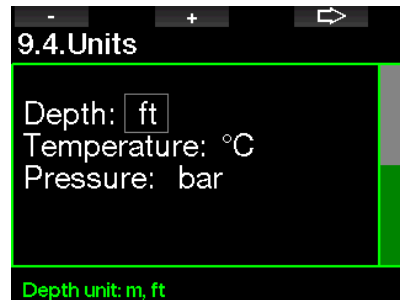

2.10.5 Info eig. tonen

De gegevens van de eigenaar in dit menu kunnen alleen worden ingevoerd met behulp van de LogTRAK-software.

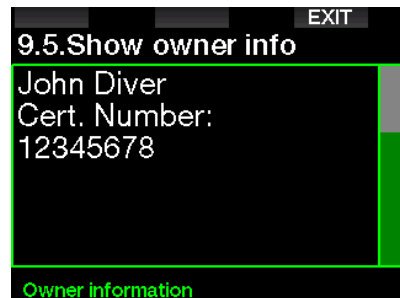

Onder **Inleiding tot LogTRAK** leest u hoe u de gegevens van de eigenaar in de G2TEK opslaat.

2.10.6 Noodinfo

De noodinfo in dit menu kan alleen worden ingevoerd met behulp van de LogTRAK-software.

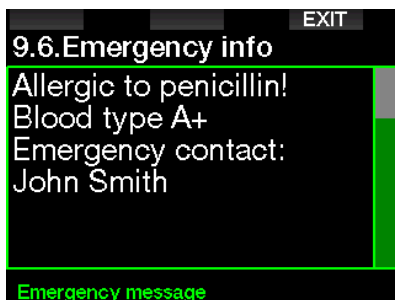

Onder **Inleiding tot LogTRAK** leest u hoe u de noodinfo in de G2TEK opslaat.

2.10.7 Display kleur

Het stroomverbruik van het display van de G2TEK staat los van de gebruikte kleur. In menu **9.7. Display kleur** kunt u verschillende kleurencombinaties selecteren, zoals in onderstaand scherm.



☞ **OPMERKING:** afhankelijk van het water waarin u duikt, is de informatie op het scherm het best afleesbaar bij gebruik van andere kleuren als de standaardcombinatie of bij gebruik in zwart-wit.

2.11 Foto's

U kunt hier de foto's bekijken die in het geheugen van de G2TEK zijn opgeslagen.



2.12 Duikplanner

Met de duikplanner kunt u de volgende duik plannen op basis van de reststikstof tijd. De planner maakt daarbij ook gebruik van de volgende informatie:

1. Het geselecteerde zuurstofpercentage.
2. Het geselecteerde watertype.
3. Geselecteerde GF-instellingen
4. Het hoogtebereik.
5. Reststikstof op het moment van plannen.
6. Naleving van de voorgeschreven opstijgsnelheid.

☞ **OPMERKING:** Wanneer de G2TEK in de modus Dieptemeter of Apnea staat, is de duikplanner uitgeschakeld.

2.12.1 Multijdplan

Wanneer u al heeft gedoken en tijdens de desaturatiefase nog een duik wilt maken, moet u in de planner eerst de tijd invoeren die u aan de oppervlakte blijft. De tijd kan worden ingevoerd in stappen van 15 minuten.



De verboden hoogte wordt aangegeven met het bergsymbool en de piek is verboden terrein voor de duiker. Meer informatie over duiken op hoogte met de G2TEK vindt u onder **Duiken op hoogte**.

Als de G2TEK waarschuwt dat u niet mag duiken, wordt de tijd van het duikverbod in de context van de planning weergegeven als aanbevolen oppervlakte-interval (op 15 minuten afgerond naar boven).



Wanneer u de tijd van het oppervlakte-interval heeft ingevoerd of er geen reststikstoftijd geldt, geeft de planner de diepte in stappen van 3 meter weer. De nultijd voor de desbetreffende diepte wordt weergegeven.

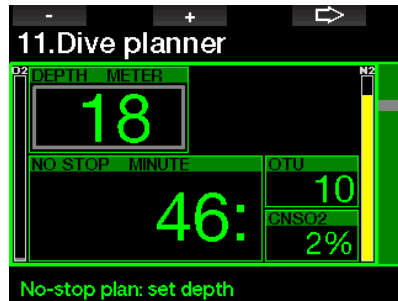

De waarden van CNS% en OTU worden op het scherm weergegeven zodra 1% wordt bereikt voor de diepte met maximale nultijd.

De minimale diepte voor de duikplanning is 9 meter. De planner is uitsluitend geschikt voor diepten waarbij de maximale ppO_2 niet wordt overschreden. De instellingen voor het zuurstofpercentage en maximale ppO_2 kunnen worden ingevoerd in menu **1. O₂-waarde**.

⚠ WAARSCHUWING

Indien de $ppO_{2,max}$ is ingesteld op OFF [uit], is de maximale diepte in de planner 120 meter. Duiken met lucht/nitrox met een hoog ppO_2 is buitengewoon gevaarlijk en kan de dood tot gevolg hebben. Besef goed dat door blootstelling aan een hoog ppO_2 , de maximaal aanbevolen 100% voor de CNS-klok wordt overschreden.

Indien de MOD ondieper is dan 9 meter, kunt u geen duiken plannen en geeft de G2TEK de melding LO MOD.

2.12.2 Decompressieplan

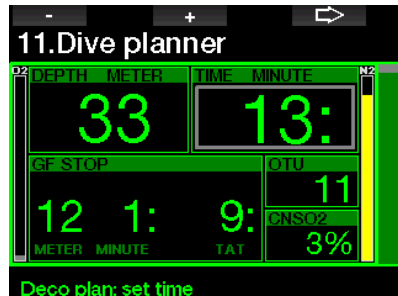

Druk op het pijltje bij de geplande diepte om de duiktijd te bewerken. Het beginpunt (nu minimum) is de nultijd. De tijd kan worden ingevoerd in stappen van 1 minuut. De diepste decompressie- of GF-stop wordt getoond evenals de totale opstijgtijd.

2.13 Bluetooth

Communicatie via Bluetooth kan in dit menu worden geactiveerd. Hoe u de verbinding tussen uw G2TEK en andere Bluetooth apparaten tot stand brengt, wordt beschreven onder **Bluetooth-verbinding**

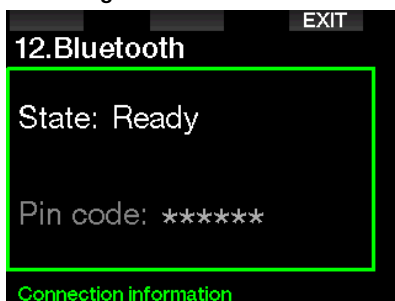

2.14 Logboek

Hier vindt u het logboek inclusief de duikstatistieken.

Duikstatistieken is altijd het beginpunt waar u de logboekmodus selecteert.

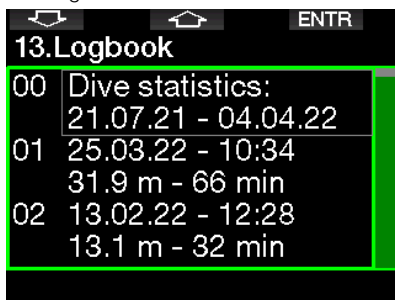

Bij duikstatistieken vindt u de volgende gegevens.

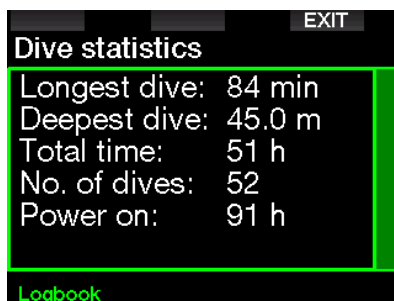

Elke duik wordt opgeslagen met een opeend nummer, de datum, het tijdstip, de maximale diepte en de totale duiktijd.

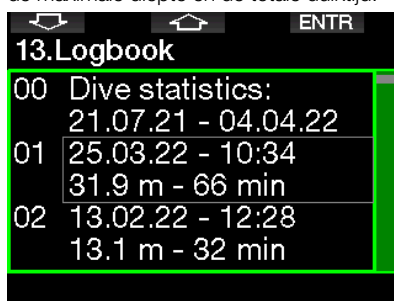

Wanneer u een duik selecteert, ziet u op de eerste subpagina de volgende gegevens.

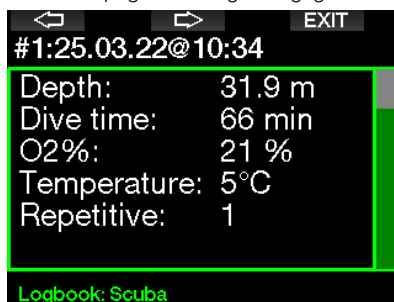

OPMERKING: wordt een duik in de modus Dieptemeter gemaakt, dan wordt dit op deze pagina aangegeven. In de modus Dieptemeter wordt minder informatie geregistreerd dan in de modus Scuba – een aantal regels zal dan ook blanco zijn in het logboek. Het voorbeeld hieronder is een duik in de modus Scuba.

Op de tweede subpagina wordt de duik grafisch weergegeven.

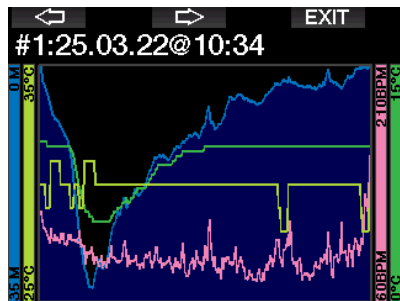

Op de derde subpagina staat meer informatie.

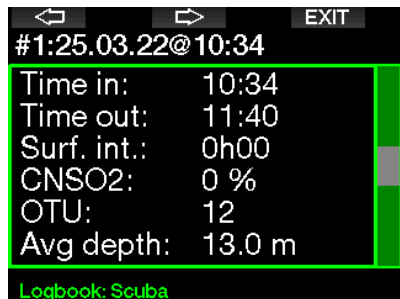

De vierde subpagina.

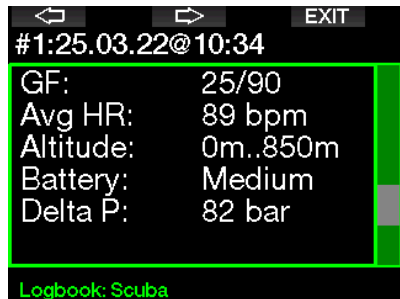

De vijfde subpagina.

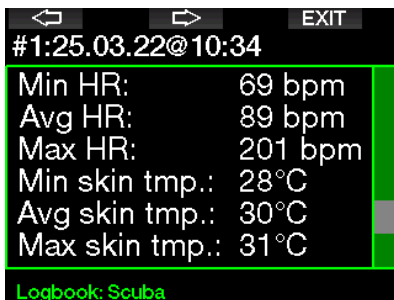

OPMERKING: in het geval van duiken met meerdere gassen volgen er na de vijfde subpagina extra logpagina's.

Op de zesde subpagina worden de waarschuwingen en/of alarmmeldingen vermeld als deze zijn afgegeven.

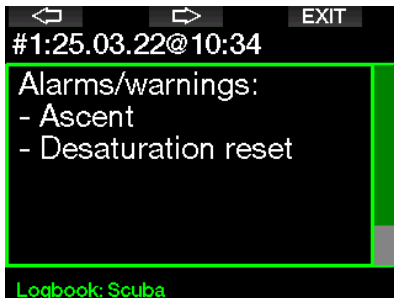

Logboek in de modus Freediven

De G2TEK groepeert individuele duiken in een duiksessie. Op de eerste drie pagina's staan de gegevens van de sessie.

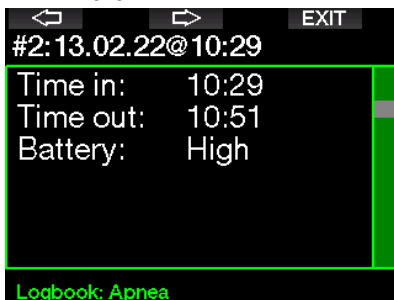

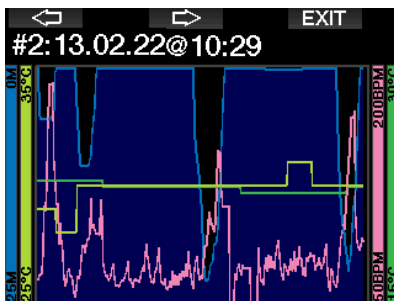

Op de pagina's daarna staat meer informatie per duik binnen de sessie (het nummer van de duik staat onder aan het display; bijvoorbeeld iteratie #1, #2, enz.).

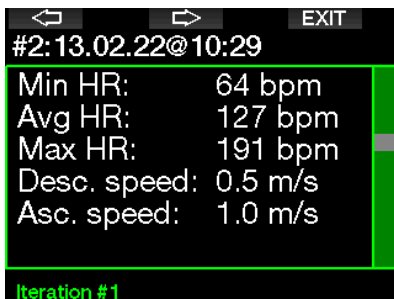
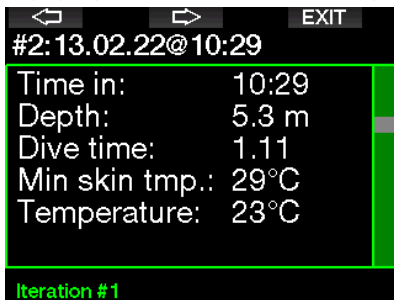

3. DUIKEN MET DE G2TEK

De G2TEK is duikcomputer met vele functies en zeer multifunctioneel – hij berekent de decompressie voor eenvoudige recreatieve duiken tot aan gecompliceerde duiken met meerdere gasmengsels. Ook berekent de G2TEK de opstijgtijd en geeft hij waarschuwingen af. In het grote geheugen is plaats voor foto's en in het logboek kunnen meer dan 1000 duikuren worden opgeslagen bij een registratie-interval van 4 seconden. Tijdens de duik geeft de G2TEK informatie weer zoals diepte, duiktijd, decompressiestatus, watertemperatuur en veel meer. Na de duik worden boven water de resterende reststikstof tijd, de tijd van het vliegverbod, het oppervlakte-interval en het verboden hoogtebereik getoond.

3.1 Duikmodus aan de oppervlakte

3.1.1 Recreatief (fabrieksinstelling)

Wanneer u een tijdje niet met de G2TEK heeft gedoken (geen reststikstof tijd), ziet het display er in de modus SCUBA (duikmodus) zo uit:



Maar na een duik is dit het display in de modus SCUBA.

De huidige hoogteklaas en de verboden hoogte rechtsboven worden aangegeven met het bergsymbool. De tellers van het interval sinds de laatste duik en de reststikstof tijd staan in het midden van het scherm.



Selecteert u de modi voor meer geavanceerde duiken, dan kan het display er zo uitzien (afgebeeld: PMG-modus zonder recente duik).

3.1.2 Displayconfiguratie in modus PMG

In de modus PMG (Predictive Multi-gas) wordt het aantal ingeschakelde gasmengsels voor de volgende duik aangegeven in het venster met gasdruk en -inhoud onder het mengsel. In onderstaand scherm zijn twee gasmengsels ingeschakeld (2G).

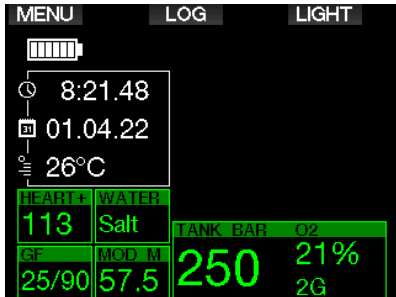

3.1.3 Displayconfiguratie in modus Trimix

In de Trimixmodus wordt de gasinhoud weergegeven in het venster met flesdruk en -inhoud als zuurstof/helium.

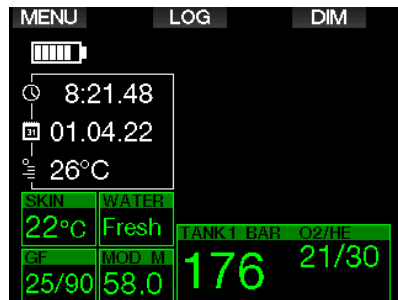

3.1.4 Displayconfiguratie in modus Sidemount

In de Sidemountmodus wordt het venster met flesdruk en -inhoud onderverdeeld in twee flessen (links en rechts).

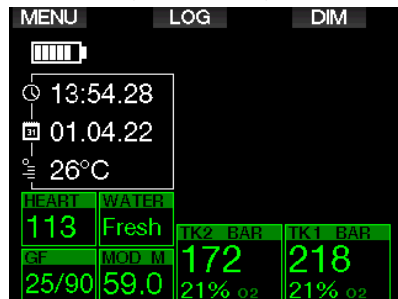

3.1.5 Displayconfiguratie in modus CCR

In de CCR-modus ziet het display er hetzelfde uit als in de Sidemountmodus, maar staan in het venster met flesdruk en -inhoud het verdunningsgas en de zuurstof.

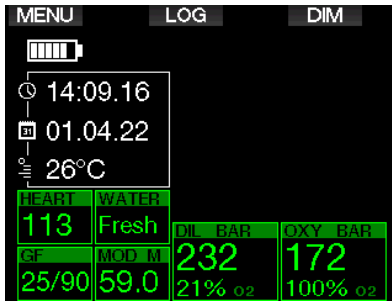

3.1.6 Oppervlakte-interval, duikverbod en CNS%-klok

Na een duik geeft G2TEK de oppervlakte-intervaltijd sinds het beëindigen van de duik weer. De teller van de oppervlakte-intervaltijd loopt door totdat er geen sprake meer is van reststikstof. Dan verdwijnt dit venster.

Het symbool No Dive en de teller staan in het display zolang u niet mag duiken vanwege microbellen of te veel zuurstof (CNS O₂% > 40%).

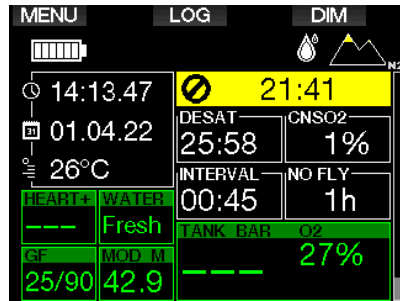

De totale zuurstofbloomstelling (CNS%) na de laatste duik wordt naast de reststikstoftijd afgeteld naar nul, waarna de teller van het display verdwijnt.

3.2 Knopfuncties tijdens de duik

In onderstaande tabel wordt een overzicht van de knoppen van de G2TEK en hun functie tijdens de duik gegeven.

OPMERKING: De G2TEK kan worden ingesteld voor drie duikmodi: Scuba, Freediven en Dieptemeter. Aangezien de werking in elk van de twee modi kan verschillen, verschilt ook de functie van de knoppen.

LINKERKNOP		MIDDELSTE KNOP		RECHTERKNOP		
Indrukken	Ingedrukt houden	Indrukken	Ingedrukt houden	Indrukken	Ingedrukt houden	
LIGHT	Bladwijzer instellen	-	Overige vensters in volgorde van openen:	Overige displays in volgorde van openen:	Displayverlichting	Kompas
			Maximale diepte	Duikprofiel		
				Saturatie compartiment		
			Temperatuur	Foto's		
			Hartslag			
			Huidtemperatuur			
			Batterijspanning			
			Actieve GF-instelling indien geen 100/100			
			GF 100/100 info			
			Tijdstip			
		CNS%				

CLASSIC	Bladwijzer instellen en stopwatch resetten	-	Overige vensters in volgorde van openen:	Overige displays in volgorde van openen	Displayverlichting	Kompas
	(Gaswissel bevestigen)	(Handmatige gaswissel)	Maximale diepte	Gassamenvatting		
			O ₂ %	Decompressieoverzicht		
				Duikprofiel		
			Hartslag	Saturatie compartiment		
			Huidtemperatuur	Foto's		
			Batterijspanning			
			Stopwatch			
			Actieve GF-instelling indien geen 100/100			
			GF 100/100 info			
			Tijdstip			
			CNS%			
			Gemiddelde diepte			

FULL	Bladwijzer instellen en stopwatch resetten	-	Overige vensters in volgorde van openen:	Overige displays in volgorde van openen:	Displayverlichting	Kompas
	(Gaswissel bevestigen)	(Handmatige gaswissel)	O ₂ %	Duikprofiel		
				Saturatie compartiment		
			Gemiddelde diepte	Foto's		
			Huidtemperatuur			
			Batterijspanning			
			CNS%			
			PPO ₂			

GRAPHICAL	Bladwijzer instellen en stopwatch resetten	-	Overige vensters in volgorde van openen:	Overige displays in volgorde van openen:	Displayverlichting	Kompas
	(Gaswissel bevestigen)	(Handmatige gaswissel)	Maximale diepte	Gassamenvatting		
			O ₂ %	Decompressieoverzicht		
				Duikprofiel		
			Hartslag	Saturatie compartiment		
			Huidtemperatuur	Foto's		
			Batterijspanning			
			Stopwatch			
			Actieve GF-instelling indien geen 100/100			
			GF 100/100 info			
			Tijdstip			
			CNS%			
			Gemiddelde diepte			
		ppO ₂				
		OTU				
KOMPAS	Bladwijzer instellen en stopwatch resetten	-	Kompas instellen	Kompasinstelling wissen	Displayverlichting	Handmatig terug naar het beginscherm
DIEPTEMETER	Bladwijzer instellen en stopwatch resetten	-	Bladwijzer instellen en gemiddelde diepte resetten	Overige displays in volgorde van openen:	Displayverlichting	Kompas
				Gassamenvatting		
				Duikprofiel		
				Foto's		
APNEA	Duiksessie handmatig beëindigen (aan de oppervlakte)	-	-	Overige vensters in volgorde van openen:	Displayverlichting	-
				Hartslag		
				Huidtemperatuur		

3.3 Duiken op hoogte

3.3.1 Hoogteklassen en hoogtewaarschuwingen na een duik

Wanneer u zich naar hoger gelegen gebied begeeft, is dat min of meer te vergelijken met het begin van een opstijging tijdens de duik: u stelt uw lichaam bloot aan een lagere partiële stikstofdruk en geeft stikstof af. Na een duik is de hoeveelheid stikstof in uw lichaam hoger en als u zich op een anders zelfs verwaarloosbare hoogte begeeft, kan dit al voldoende aanleiding zijn voor een decompressie-aandoening. Daarom houdt de G2TEK de omgevingsdruk constant in de gaten en evalueert de computer aan de hand daarvan de hoeveelheid stikstof in uw lichaam en de afgifte ervan. Als de G2TEK een daling van de omgevingsdruk registreert die niet samengaat met de huidige hoeveelheid stikstof in uw lichaam, wordt er een waarschuwing geactiveerd. U wordt zo gewezen op een mogelijk gevaarlijke situatie.

De G2TEK telt de resterende stikstoftijd af. Dit wordt weergegeven in het display oppervlaktemodus totdat er geen reststikstoftijd meer is.



Hoogteklasse

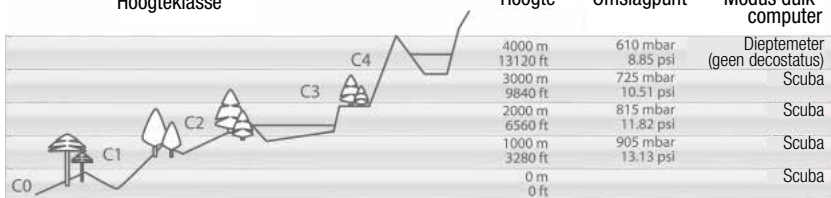

De toegestane hoogten worden aangegeven met het bergsymbool rechtsboven in de tijdweergave. De verboden hoogte (dat wil zeggen de hoogte die volgens berekening van de G2TEK niet samengaat met uw huidige stikstofverzadiging van de weefsels), wordt aangegeven met de gekleurde blokjes in het bergsymbool. Meer informatie vindt u onder **Hoogte en het decompressie-algoritme**.

De huidige hoogte staat vermeld in menu **5. Hoogtemeter**.

De reststikstof wordt weergegeven in de vorm van een balk aan de rechterkant van het display en aangeduid met N₂.

OPMERKING: de symbolen van het duikverbod, het vliegverbod en de hoogtebeperking worden indien van toepassing ook weergegeven in de tijdweergave.

3.3.2 Hoogte en het decompressie-algoritme

De atmosferische druk is niet alleen afhankelijk van de hoogte, maar ook van de weersomstandigheden. Als u gaat duiken, moet u daar zeker rekening mee houden, want de atmosferische druk die u omringt, is van invloed op de opname en afgifte van stikstof. Boven een bepaalde hoogte moet het decompressie-algoritme worden aangepast in verband met de effecten van de veranderde atmosferische druk.

De G2TEK verdeelt het mogelijke hoogtebereik onder in 5 klassen:

De hoogten van de diverse klassen zijn bij benadering omdat de weersomstandigheden van invloed zijn op het omslagpunt.

⚠ WAARSCHUWING

In het geval van hoogteklaas 4 werkt de G2TEK alleen in de modus Dieptemeter (automatische overschakeling vanuit modus SCUBA).

☞ *OPMERKING: u kunt de hoogte bekijken door de hoogtemeter te activeren. Onder **Hoogtemeter** leest u hoe u dit doet.*

☞ *OPMERKING: De G2TEK verwerkt de hoogte automatisch. Elke 60 seconden wordt de atmosferische druk gemeten en als de duikcomputer een bepaalde drukdaling registreert, wordt de nieuwe hoogteklaas weergegeven plus –indien van toepassing– het verboden hoogtebereik. De computer geeft ook de desaturatietijd weer – in dit geval de tijd die u nodig heeft om zich aan de nieuwe omgevingsdruk aan te passen. Als u tijdens deze aanpassingstijd aan een duik begint, gaat de G2TEK ervan uit dat het een herhalingsduik is – er is immers reststikstof in het lichaam aanwezig.*

3.3.3 Verboden hoogte

Als u zich naar hoger gelegen gebieden begeeft, staat uw lichaam, net als wanneer u na het duiken gaat vliegen, bloot aan een lagere omgevingsdruk. Zoals bij het vliegverbod geeft de G2TEK aan welke hoogteklaas veilig zijn en welke niet. Wanneer u na een duik een bergpas over moet om thuis te komen, kan deze informatie van groot belang zijn.



De verboden hoogteklaas worden aangegeven met gele (fabrieksinstelling) blokjes in het bergsymbool. Grijs (fabrieksinstelling) blokjes geven de actuele hoogte aan. In bovenstaand voorbeeld bevindt de duiker zich in hoogteklaas 1 en zijn de hoogten vanaf klasse 4 verboden terrein voor hem.

De G2TEK kan een hoogtewaarschuwing afgeven. Wanneer u op een hoogte komt die volgens de G2TEK niet samengaat met uw huidige reststikstofniveau, krijgt u een hoogtewaarschuwing.

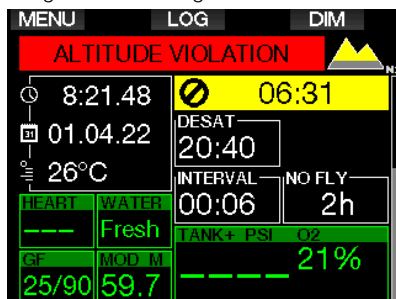

3.3.4 Decompressieduiken in bergmeren

Om een optimale decompressie ook op grotere hoogten mogelijk te maken start de decompressiestop in hoogteklaas 1, 2 en 3 op 2 meter.

Als de atmosferische druk lager is dan 610 mbar (op hoogten boven de 4000 meter), voert de G2TEK geen decompressieberekeningen meer uit (automatische overschakeling naar modus Dieptemeter). Ook de duikplanner is in deze hoogteklaas niet beschikbaar.

3.4 Duiken met nitrox

Met de term nitrox wordt verwezen naar ademmengsels bestaande uit zuurstof en stikstof met een zuurstofpercentage boven de 21% (lucht). Aangezien nitrox minder stikstof bevat dan lucht, neemt het lichaam in vergelijking met gewone ademlucht op dezelfde diepte minder stikstof op.

Maar de hogere concentratie zuurstof in nitrox betekent op dezelfde diepte ook een hogere partiële zuurstofdruk (ppO₂) in het ademmengsel. In geval van blootstelling aan een hoge partiële zuurstofdruk kunnen er vergiftigingsverschijnselen optreden. Deze verschijnselen kunnen in twee categorieën worden onderverdeeld:

1. Plotseling optredende effecten als gevolg van een partiële zuurstofdruk boven de 1,4 bar. Deze effecten houden geen verband met langdurige blootstelling aan een hoge partiële zuurstofdruk. Dergelijke plotselinge effecten kunnen verschillen en zijn afhankelijk van de exacte partiële druk op dat moment. Algemeen wordt een limiet van 1,4 bar tijdens het actieve deel van de duik aanvaard en is de maximale partiële zuurstofdruk 1,6 bar.

2. Effecten na langdurige blootstelling aan een partiële zuurstofdruk van meer dan 0,5 bar tijdens herhalingsduiken en/of lange duiken. Dit kan van invloed zijn op het centrale zenuwstelsel en kan schade aan longen en andere vitale organen veroorzaken. Langdurige blootstelling kan worden onderverdeeld in de ernstigere effecten op het centrale zenuwstelsel en de minder gevaarlijke effecten op de longen.

De G2TEK gaat op de volgende manier om met de effecten van een hoog ppO₂ en langdurige blootstelling:

• **Plotseling optredende effecten.** Eris op de G2TEK een MOD-alarm ingesteld voor de door de gebruiker ingestelde ppO₂max. Wanneer u het zuurstofpercentage voor de duik instelt, laat de G2TEK u de overeenkomstige MOD voor de ingestelde ppO₂max zien. De standaardwaarde van de ppO₂max af fabriek is 1,4 bar. Dit kunt u wijzigen in een waarde tussen 1,0 en 1,6 bar. U kunt het alarm ook uitschakelen. Hoe u deze instelling aanpast, leest u onder

ppO₂ max leest u meer over het wijzigen van deze instelling.

• **Effecten na langdurige blootstelling.** De G2TEK 'traceert' de blootstelling aan de hand van de CNS O₂-klok. De effecten kunnen zich voordoen als de mate van blootstelling 100% of hoger is. De G2TEK geeft een alarm af bij het bereiken van deze CNS O₂-waarde. De G2TEK kan u ook waarschuwen als het CNS O₂-niveau 75% is (zie onder: **CNS =75%**). De CNS O₂-klok staat los van de waarde van de ppO₂max die de gebruiker heeft ingesteld.

De waarschuwing bij CNS O₂ 75% en het alarm bij 100% kunnen worden geactiveerd tijdens een duik (zie onder **CNS O₂ = 75%** en **CNS O₂ = 100%**), terwijl de resterende CNS O₂-waarde na een duik wordt getoond in de tijdweergave.

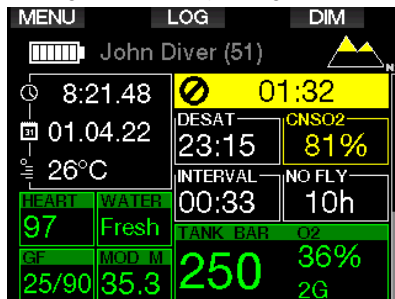

De CNS O₂-klok stijgt wanneer de partiële zuurstofdruk hoger is dan 0,5 bar, en daalt zodra de partiële zuurstofdruk lager is dan 0,5 bar. Dat betekent dat de CNS O₂-klok altijd daalt wanneer u aan de oppervlakte ademhaalt. Tijdens de duik is de diepte waarop de 0,5 bar wordt bereikt, afhankelijk van het gebruikte mengsel. Bijvoorbeeld:

Lucht:	13 meter
32%:	6 meter
36%:	4 meter

☞ **OPMERKING:** als het zuurstofpercentage 80% of hoger is, staat de ppO₂max op 1 bar – dit kan niet worden gewijzigd.

- **Tegen langdurige blootstelling en herhalingsduiken.** Herhalingsduiken en zeer langdurige blootstelling (technisch duiken en duiken met rebreather) aan een hoge ppO_2 kan toxisch werken op de longen. Dit kan worden getraceerd met OTU's (eenheid voor zuurstofvergiftiging). Onder **OTU-instellingen** leest u hoe u uw huidige OTU's controleert en de teller reset. Als u de OTU's voor de duik overschrijdt, wordt dit vermeld in het logboek alarmmeldingen/waarschuwingen zoals hieronder afgebeeld.

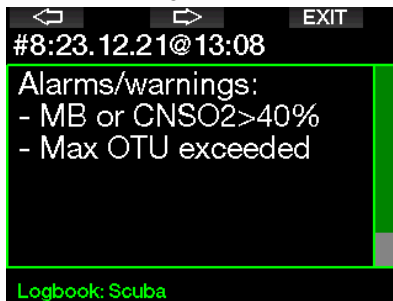

3.4.1 Technisch duiken

Voordat u de G2TEK voor technische duiken gaat gebruiken, moet u bij een erkende organisatie een technische duikopleiding volgen en overeenkomstig gebrevetteerd worden. Voor decompressieduiken, duiken met mengsels met een hoog zuurstofpercentage, duiken met meerdere gassen en duiken met mengsels moet u vaardigheden en kennis beheersen die u uitsluitend kunt leren middels specifieke training en educatie. Een duikcomputer is een elektronisch instrument dat geen beslissingen voor u kan nemen en niet overal rekening mee kan houden tijdens de duik.

Tijdens technische duiken is een duikcomputer niet het primaire instrument waar u zich tijdens de duik aan houdt. Vóór de duik moet u de duik plannen en tijdens de duik moet u zich aan het plan houden. Als het plan en de computer van elkaar afwijken, volgt u de meest conservatieve van de twee.

⚠ WAARSCHUWING

Het trimixmodel van de G2TEK en trimixduiken zijn ontwikkeld voor gezonde, ervaren duikers met een goede conditie. U moet zich periodiek laten keuren door een gespecialiseerde arts, die vervolgens verklaart of u fysiek wel of niet geschikt bent om te duiken. Dit is in de context van het technisch duiken van nog groter belang.

Geduld is een uitermate belangrijke eigenschap als u ingewikkelde duiken maakt. U moet uw persoonlijke dieptelimiet en de voor u maximaal toelaatbare decompressietijd baseren op uw eigen duikervaring, en naarmate u meer ervaring heeft, uw grenzen geleidelijk aan verleggen.

De G2TEK is niet bestemd voor beroepsduiken. Als gevolg van speciale procedures, zoals gastoevoer vanaf de oppervlakte, verwarmde pakken, decompressie in de hyperbare kamer of klok en lange duiken met zware inspanning is het mogelijk dat het algoritme onjuiste berekeningen maakt of dat de G2TEK duikcomputer niet goed werkt.

Duik nooit zonder een back-upinstrument. U moet tijdens de duik altijd de beschikking hebben over back-upinstrumenten voor diepte, tijd en flesdruk. Ook moet u onder water een duiktabel bij zich hebben.

Plan uw duiken vooraf en controleer uw plan aan de hand van een ander commercieel planprogramma of een tabel. In uw duikplan moet u altijd rekening houden met een reservevoorraad gas die voldoende is voor noodsituaties en/of langere duik-/decompressietijden. Maak altijd een plan voor onvoorziene omstandigheden.

Technisch duiken is niet geschikt voor iedereen. In het geval van decompressieduiken, in het bijzonder met heliummengsels, loopt u meer risico van een ongeval met blijvend letsel of de dood als gevolg. Hoe groot dit risico is, hangt samen met de fysieke conditie van de duiker, de omgevingsomstandigheden, menselijke fouten, enzovoort. Als u niet bereid bent dit risico te aanvaarden, duikt u dan niet!

3.4.2 Duiken met meerdere gasmengsels

De G2TEK is voorzien van het ZH-L16C GF PMG-algoritme. PMG staat voor Predictive Multi-gas. Dit wil zeggen dat als u meer dan één gasmengsel programmeert, de G2TEK de overschakeling op het gas met een hoger zuurstofpercentage voorspelt op de diepte die u heeft opgegeven. De computer waarschuwt u continu in de vorm van een decompressieschema waarbij rekening is gehouden met alle ademgasmengsels die u heeft geprogrammeerd.

In andere woorden, u krijgt gedurende de gehele duik credit voor de extra ademgasmengsels die u bij zich heeft. Tegelijkertijd kan de G2TEK u laten zien wat het decompressieschema zou zijn als u de duik voltooit met het gasmengsel dat u op dat moment ademt, zodat u voorbereid bent op onvoorziene situaties. Onder **PMG activeren** leest u hoe u deze modus op de G2TEK inschakelt.

⚠ WAARSCHUWING

ZEER BELANGRIJK!

! Duiken met meerdere ademgasmengsels brengt een hoger risico met zich mee dan duiken met een enkel ademgasmengsel. Als u als duiker fouten maakt, kan dit ernstig letsel of de dood tot gevolg hebben.

! Let op dat u tijdens een duik met meerdere ademgasmengsels altijd ademt uit de fles die u verondersteld wordt te gebruiken. Als u op diepte een mengsel met een hoog zuurstofpercentage ademt, kan dit u fataal worden.

! Markeer al uw ademautomaten en flessen zodat u ze nooit door elkaar kunt halen.

! Voorafgaand aan iedere duik en na elke fleswissel moet u controleren of ieder ademgasmengsel is ingesteld op de juiste waarde voor de desbetreffende fles.

! Volg de juiste opleiding en haal het juiste brevet voordat u met meerdere gasmengsels gaat duiken.

Met de G2TEK kunt u tijdens een duik gebruikmaken van maximaal acht verschillende ademgasmengsels.

- als het zuurstofpercentage 80% of hoger is, staat de ppO_2 max op 1 bar – dit kan niet worden gewijzigd.
- De MOD voor fles 2 tot en met 8 is de wisseldiepte voor deze gassen. Deze diepte gebruikt de G2TEK als uitgangspunt voor berekeningen, waarschuwingen en het wisselpunt.
- Als u met meer dan één gasmengsel duikt, heeft de nitrox-resettijdfunctie (zie **Nitrox-resettijd**) het volgende effect: gas 1 wordt ingesteld op 21%, de gassen 2 tot en met 8 worden uitgeschakeld.

☞ **OPMERKING:** ga uit de fles met het nieuwe ademgas ademen en bevestig dan pas de wissel.

⚠ WAARSCHUWING

Let goed op dat u op het juiste ademgas overschakelt. Anders kan dit ernstig letsel of de dood tot gevolg hebben.

In de volgende hoofdstukken over gaswissels wordt uitgegaan van 2 ademgasmengsels. Maar gebruikt u meer gasmengsels, dan is de procedure gelijk.

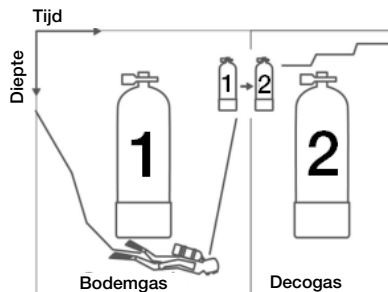

Duiken met twee ademgasmengsels

Overschakelen op een ander ademgasmengsel tijdens de duik

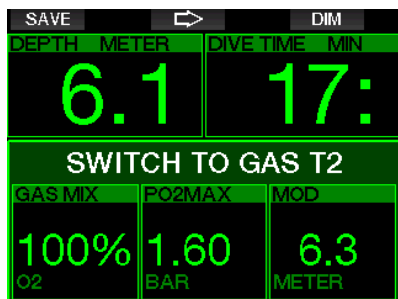

Als u tijdens de opstijging op een diepte komt die gelijk is aan de MOD van een ander gas dan het gas dat u op dat moment gebruikt, stelt de G2TEK voor dat u overschakelt. Er klinkt een akoestisch signaal en het bericht **WISSEL NAAR GAS T2** wordt op het display weergegeven. U heeft 30 seconden de tijd om op deze melding te reageren, anders gaat de G2TEK ervan uit dat gas 2 niet wordt gebruikt (melding: **UITSLUITING T2**) en stelt de computer het decompressieschema overeenkomstig bij.

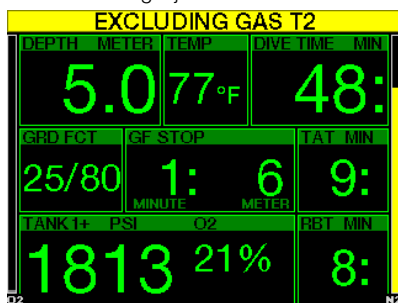

Druk op SAVE om de gaswissel te bevestigen. Zodra u de wissel bevestigt, verschijnt de melding **WISSEL NAAR GAS T2 SUCCESVOL** gedurende 4 seconden op het scherm.



Terugschakelen naar een gasmengsel met een lager zuurstofpercentage

In bepaalde situaties is het mogelijk dat u terug wilt schakelen naar een gas met een lager zuurstofpercentage. Dit gebeurt bijvoorbeeld wanneer u weer dieper wilt afdalen dan de MOD voor het huidige gas of wanneer tijdens decompressie fles T2 leeg raakt. In zo'n situatie kunt u de gaswissel handmatig uitvoeren – houd de knop BOOK ingedrukt.

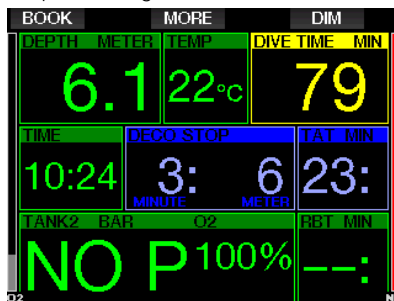

De G2TEK geeft de melding **WISSEL NAAR GAS T1** weer. Vervolgens drukt u op de knop SAVE om de wissel te bevestigen en op de pijl om een ander gas te selecteren.

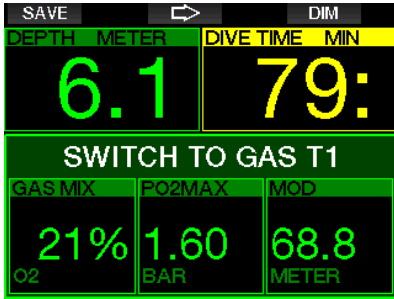

U krijgt gedurende 4 seconden de melding **WISSEL NAAR GAS T1 SUCCESVOL** op het scherm te zien en de G2TEK past het decompressieschema overeenkomstig aan.

Gaswissel niet uitgevoerd op de geplande diepte

Indien u de wissel naar gas 2 niet binnen 30 seconden bevestigt, wordt gas 2 niet langer meegenomen in de decompressieberekening en wordt het decompressieschema overeenkomstig aangepast. De G2TEK gaat er dan vanuit dat u de duik zonder het uitgesloten gas voortooit.

Te late gaswissel

U kunt een geplande gaswissel altijd nog handmatig op een later tijdstip uitvoeren. Houd **BOOK** ingedrukt om de procedure van de gaswissel te starten. De G2TEK geeft de melding **WISSEL NAAR GAS T2** weer. Zo kunt u controleren of u op een veilig gas overschakelt. Druk op de knop **SAVE** om de wissel te bevestigen. U krijgt de melding **WISSEL NAAR GAS T2 SUCCESVOL** op het scherm te zien en de G2TEK past het decompressieschema overeenkomstig aan.

Na een gaswissel afdalen naar grotere diepte dan de MOD

Als u na overschakeling op gas 2 per ongeluk dieper afdalt dan de MOD voor dat mengsel, wordt er direct een MOD-alarm afgegeven. U schakelt dan terug naar gas 1 of u stijgt op tot een diepte boven de MOD van gas 2.

Voorziede decompressiestops en gaswissels tijdens de opstijging

In het hoofdduikdisplay worden alleen de diepte en tijd van de diepste decompressiestop aangegeven met TAT.

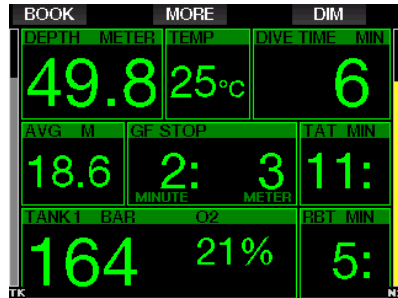

Wanneer u de knop **MORE** ingedrukt houdt, wordt de gassamenvatting getoond. Drukt u op de knop **MORE**, dan worden de voorzienede decompressiestops weergegeven met alle geactiveerde gassen (PMG), waarbij ervan wordt uitgegaan dat alleen het huidige gas wordt gebruikt (1G). Ook de huidige geselecteerde GF-stops en GF 100/100-schema's worden getoond.

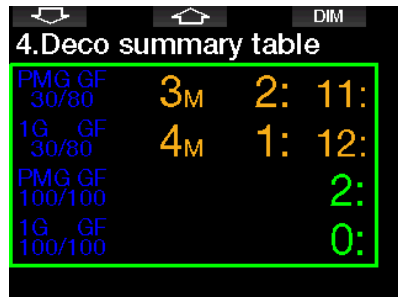

Wanneer u op het pijltje omhoog drukt, wordt het profiel weergegeven (blauw is het deel van de duik dat al is gemaakt, de grijze lijn is het huidige moment en groen is het voorziene profiel) met de diepten voor de verplichte gaswissels conform de MOD's (witte lijnen).

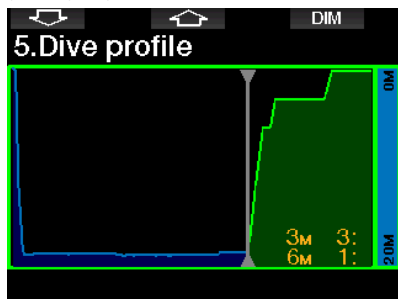

Drukt u op het pijltje omhoog, dan wordt de verzadiging in het huidige compartiment getoond.

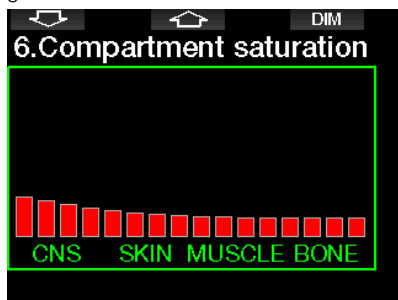

Als de hiervoor weergegeven duik in de opstijfphase komt, neemt de decompressietijd nog altijd toe, zoals u kunt zien in de tabel aan de rechterkant.

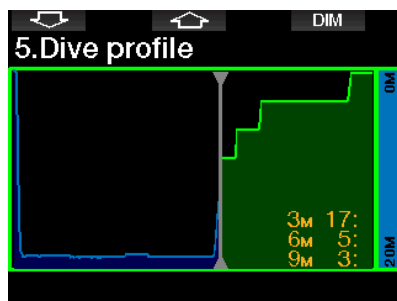

De snelle compartimenten beginnen met het afgeven van gas; het effect hiervan is zichtbaar in de volgende grafische weergave van de verzadiging.

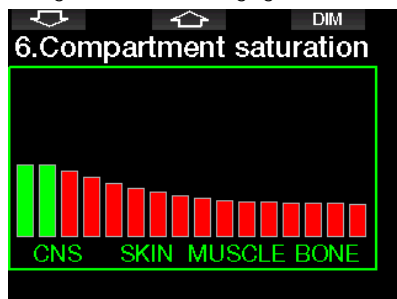

Als het compartiment gas afgeeft, verandert de kleur van rood in groen.

3.4.3 Duiken in de modus Trimix

WAARSCHUWING

ZEER BELANGRIJK!

! Als een duiker tijdens een duik perslucht of nitrox ademt, aanvaardt hij een bepaald risico. Het risico neemt toe wanneer hij tijdens de duik een trimixgas of andere menggasen ademt.

! Wij hebben gebruikgemaakt van alle relevante gegevens en het meest recente hyperbare onderzoek naar het duiken met trimix om het risico dat inherent is aan gebruik van ons trimix-algoritme, zo veel mogelijk te beperken. Maar wij kunnen op basis van ons trimixalgoritme op geen enkele manier garanderen dat wanneer een duiker nitrox, trimix, menggasen of perslucht ademt tijdens een duik, het risico van ernstig letsel of de dood als gevolg van een decompressieaandoening, zuurstofvergiftiging of enig ander inherent risico uitgesloten of voorkomen kan worden.

! Een trimixduiker die gebruikmaakt van het trimixalgoritme op onze computers, moet zich bewust zijn van het risico en bereid zijn dit risico te aanvaarden en de volledige wettelijke aansprakelijkheid voor dergelijke risico's te dragen. Als de duiker niet bereid is dergelijke risico's, waaronder ernstig letsel of de dood, te aanvaarden, moet hij of zij niet duiken met onze trimixmodus.

! Zet nooit uw leven op het spel op basis van slechts één bron van informatie. Elke computer kan defect raken. Vertrouw dus niet op één computer en zorg altijd voor een plan van aanpak in geval van nood. Gebruik een extra computer of neem als back-up tabellen en diepte- en tijdmeters mee. Wanneer u duiken met een hoger risico maakt, moet u een opleiding volgen bij een erkende organisatie zodat u de benodigde technische vaardigheden leert en de ervaring opdoet die u voor deze vorm van duiken nodig heeft. Computertechnologie kan nooit de plaats van kennis en opleiding innemen.

WAARSCHUWING

Voordat u met de G2TEK trimixduiken gaat maken, moet u recreatieve duiken binnen de nultijden met de Galileo maken, zodat u aan de interface en de functies van de duikcomputer kunt wennen.

Minimale en maximale duikdiepte

De absolute minimale diepte (AMD) en maximale duikdiepte (MOD) worden berekend op basis van het zuurstofpercentage in het mengsel. De ppO_2 die door de gebruiker wordt ingesteld, wordt gedeeld door de fractie zuurstof. De uitkomst is de druk, die naar diepte wordt geconverteerd. De maximale duikdiepte (MOD) geldt voor alle gassen. De minimale diepte (AMD) is alleen van toepassing op een gasmengsel dat minder zuurstof bevat dan lucht.

 *OPMERKING: lucht (21/0) levert een andere MOD op dan bijvoorbeeld trimix 21/10. Dat komt omdat de G2TEK een meer nauwkeurige waarde van het percentage zuurstof in lucht hanteert, namelijk 20,7%.*

WAARSCHUWING

Als u op hoogte met hypoxische mengsels wilt duiken, moet u eerst goed acclimatiseren. De aanpassing aan een lager ppO_2 -niveau is een traag proces omdat het lichaam meer rode bloedcellen moet produceren. Hoeveel tijd dit kost, verschilt per persoon en kan niet direct worden berekend. Desaturatie als gevolg van de drukdaling als u op hoogte komt, is een andere factor die meespeelt (zie **Hoogtemeter en Hoogteduiken**).

Ademgaskeuze

Bij technische duiken, in het bijzonder wanneer gebruik wordt gemaakt van trimixmengsels, is goede decompressie uitermate belangrijk. Gasmengsels met een hoog percentage helium en een laag zuurstofgehalte zijn niet erg geschikt voor decompressie.

Om een voorbeeld te geven: bij gebruik van lucht of nitrox als bodemgas zijn twee decompressiemengsels meestal voldoende. Maar in het geval van trimix zijn meer decompressiemengsels nodig.

De PMG-optie moet dan ook worden ingeschakeld bij gebruik van trimix zoals beschreven onder **Duiken met meerdere gasmengsels**.

Fles 1 is altijd het gas waarmee u de duik begint. Wanneer u meer dan één fles heeft ingesteld, kunt u tijdens de duik handmatig een gaswissel doorvoeren of op het moment dat de G2TEK dit aangeeft.

De minimale O₂-instelling voor fles T1 is 18%. Dit heeft te maken met de beperking dat een duik moet beginnen met gas 1. Om het lichaam adequaat van zuurstof te voorzien moet het gas dat aan het begin van de duik wordt gebruikt, voldoende zuurstof bevatten (u kunt een travelmix of één van de decompressiegassen gebruiken) zoals is vereist voor fles 1. Het eerste alarm voor de absolute minimale diepte moet dan ook op een geringere diepte dan 1,2 meter worden afgegeven.

⚠ WAARSCHUWING

Als u zich aan de oppervlakte of op geringe diepte zwaar inspant terwijl u een gas met minder dan 21% zuurstof ademt, kunt u buiten bewustzijn raken en verdrinken.

De minimale O₂-instelling voor de andere flessen is 8%.

⚠ WAARSCHUWING

Een kleinere fractie zuurstof kan leiden tot een grotere MOD. De duikcomputer kan niet beoordelen of u voldoende vaardigheden beheerst en ervaring en conditie heeft om op de berekende MOD te duiken. Duik maximaal tot de diepte waarvoor u bent opgeleid.

De G2TEK berekent de maximaal mogelijke fractie helium door het zuurstofpercentage van 100% af te trekken.

⚠ WAARSCHUWING

Helium beperkt weliswaar het narcotische effect van het mengsel, maar heft het niet op. Op grote diepte kan helium ook HPNS (High Pressure Nervous Syndrome) veroorzaken.

Het gasoverzicht is handig bij gebruik van meerdere ademgasmengsels. U kunt dit scherm opvragen tijdens de briefing en tijdens de duik.

	BAR O2/HE	MOD
T1	245 18/40	0.0-80.7M
T2	205 12/60	5.3-109M
T3	215 50/15	0.0-18.6M
T4	245 100%	0.0- 6.3M

☞ **OPMERKING:** de Smart-zender verzendt alleen regelmatig een druksignaal voor de fles die in gebruik is. Als de fles niet binnen 5 minuten wordt gebruikt, schakelt de zender over naar de energiezuinige modus en kan het langer duren voordat de nieuwe druk in de gassamenvatting te zien is.

Verzadiging van de compartimenten bij gebruik van trimix

In de trimixmodus wordt de verzadiging van de compartimenten gecombineerd weergegeven – de verzadiging met helium en stikstof wordt door een dun lijntje gescheiden. De opname en afgifte van gassen in de compartimenten wordt ook met kleuren aangegeven.

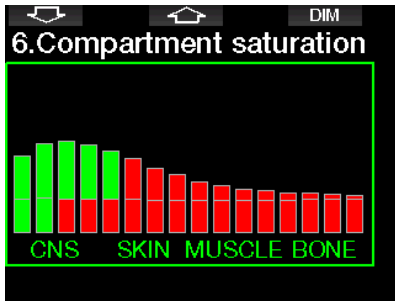

3.4.4 Duiken in de modus Sidemount

Voordat u in de modus Sidemount gaat duiken, moet u controleren of de functies 'Sidemount' en 'PMG' in het menu **8.7 Feature upgrade** van de G2TEK zijn ingeschakeld. Daarna moet u de modus Sidemount inschakelen, zoals beschreven onder **Sidemount inschakelen**. Wanneer de modus Sidemount wordt ingeschakeld, wordt automatisch ook de modus PMG geactiveerd. Koppel vervolgens twee sidemountflessen met een ademmengsel met een gelijk zuurstofpercentage met de G2TEK en u kunt gaan duiken.

OPMERKING: wanneer u technische duiken maakt, kunt u nog 6 flessen koppelen. De G2TEK loodst u door de duik heen.

De G2TEK start de sidemountduik met fles T1. De reststikstoftijd wordt weergegeven op basis van de twee flessen. Wanneer u de vooraf ingestelde drempel bereikt, geeft de G2TEK aan dat u moet overschakelen op de andere fles. Er klinkt een akoestisch signaal en het bericht WISSEL NAAR GAS T2 wordt op het display weergegeven. U heeft 30 seconden om op deze melding te reageren.

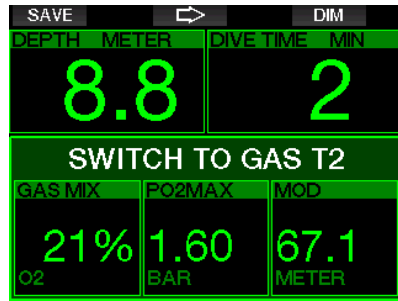

Als u om welke reden dan ook niet overschakelt naar de andere fles, markeert de G2TEK de huidige fles met een rood driehoekje. Het driehoekje wijst naar de andere fles. Dit wil zeggen dat u op de andere fles moet overgaan omdat u de drempel heeft bereikt.

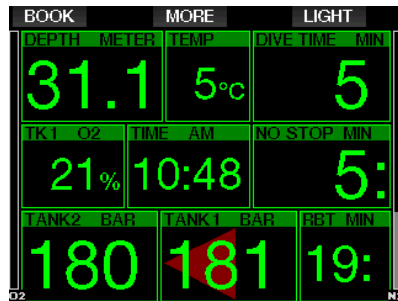

Te late gaswissel: U kunt een aanbevolen fleswissel altijd nog handmatig op een later tijdstip uitvoeren. Houd BOOK ingedrukt om de procedure van de fleswissel te starten. De G2TEK geeft de melding WISSEL NAAR GAS T2 weer. Zo kunt u controleren of u op de aanbevolen fles overschakelt. Druk op de knop SAVE om de wissel te bevestigen. De G2TEK geeft de melding WISSEL NAAR GAS T2 GESLAAGD weer.

3.4.5 Duiken in de modus CCR

Het CCR-systeem (Closed Circuit Rebreather) is waarschijnlijk ouder dan duiken met een open circuit (de 'gewone' duikset) omdat het principe berust op handmatige regeling en er geen zeer betrouwbare ademautomaat voor nodig was.

In het CCR-systeem wordt het gas ook efficiënter gebruikt dan in een open systeem. Er wordt immers niet meer zuurstof dan nodig aan het mengsel toegevoegd. De kooldioxide die door het lichaam wordt aangemaakt, gaat een verbinding aan met de kalk in de scrubber. Leuke bijkomstigheid is dat u met een CCR-systeem bijna geen bellen maakt, wat met name prettig is als u fotografeert of vissen onder water wilt observeren.

De ppO_2 (partiële zuurstofdruk) van het ademgasmengsel wordt in het CCR-systeem constant gehouden. Dit doet het CCR-systeem zelf. Vergeleken met een open systeem converteert de constante ppO_2 op verschillende diepten naar een variabel nitroxmengsel.

Een ppO_2 -instelling van 1,0 bar is vergelijkbaar met een nitroxmengsel met 50% zuurstof in een open systeem op 10 meter diepte in zout water.

⚠ WAARSCHUWING

Om een rebreather te gebruiken moet u eerst een opleiding voor de desbetreffende rebreather volgen. Haal de juiste brevetten en volg de aanbevelingen en procedures van de fabrikant op wanneer u met een rebreather duikt. Doet u dit niet, dan kan dit de dood of ernstig letsel tot gevolg hebben.

Rebreathers gebruiken meerdere gassen, de bail-outprocedures zijn vergelijkbaar met gaswissels en vele technieken worden ook bij het technisch duiken gebruikt. Alle aandachtspunten en waarschuwingen uit de voorgaande hoofdstukken zijn dan ook toepasselijk op het duiken met rebreathers.

Wanneer de CCR-modus is geactiveerd, staat de fles met verdunningsgas onder O_2 -instelling.

Onder **CCR inschakelen** staat beschreven hoe u deze modus inschakelt.

Het instelpunt bij het begin van de duik (SP1) kan worden ingesteld op een ppO_2 tussen 0,2 en 0,95 bar. Het instelpunt voor de bodem (SP2) is instelbaar op een ppO_2 tussen 1,0 en 1,6 bar. Hierop wordt overgeschakeld tijdens de afdaling of zodra de bodemdiepte is bereikt.

De diepte waarop van instelpunt wordt gewisseld, wordt gemeld door de duikcomputer, zoals dit in een open circuit ook gebeurt met gaswissels (predictieve gaswissel).

De instelpunten worden bepaald op basis van het equivalente zuurstofpercentage in een open systeem. Dus wanneer het instelpunt op de weg naar beneden wordt bereikt en het equivalente zuurstofpercentage op die diepte het O_2 -percentage van het verdunningsgas bereikt.

Bij een SP1 van 0,5 bar voor het verdunningsgas zou dit in zout water op ongeveer 13,8 meter zijn.

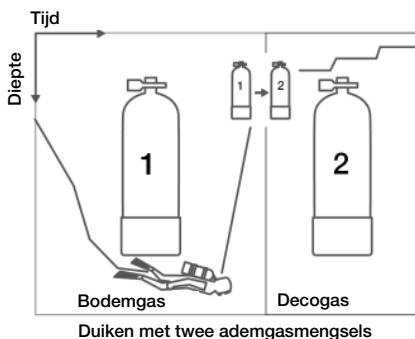

Duiken met twee ademgasmengsels

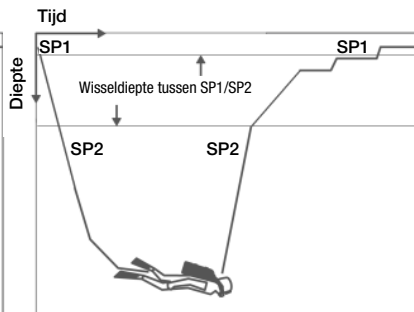

Duiken in de modus CCR

3.5 Waarschuwingen en alarmmeldingen

De G2TEK kan u middels waarschuwing- en alarmsignalen attent maken op mogelijk gevaarlijke situaties. U kunt de instellingen voor deze waarschuwingen en alarmmeldingen wijzigen in de menu's of via een pc-interface.

3.5.1 Waarschuwinginstellingen

Een waarschuwing wil zeggen dat een situatie uw aandacht vereist, maar geen acuut gevaar oplevert wanneer u de waarschuwing negeert. Het is aan u om te bepalen welke waarschuwingen u wilt activeren.

Waarschuwingen worden weergegeven in het pop-upvenster boven aan het display, waar normaal gesproken de knoplabels staan. De kleur van een waarschuwing is GEEL en het gerelateerde venster wordt tegelijkertijd gemarkeerd.

In het algemeen kunnen waarschuwingen worden ingesteld op AKOEST, VISUEEL, BEIDE (akoestisch en visueel) of UIT.

Deze waarschuwingen zijn beschikbaar:

3.5.2 Maximale diepte

MAX DEPTH REACHED			
DEPTH	METER	TEMP	DIVE TIME MIN
18.3		26°C	3
MAX	M	TIME	NO STOP MIN
18.0		14:14	20:
TANK	BAR	O2	RBT MIN
161		21%	74:

Bij maximale diepte wordt er een waarschuwing geactiveerd. Onder **Waarschuwing maximale duikdiepte** leest hoe u de diepte voor de waarschuwing instelt.

3.5.3 CNS O₂ = 75%

De G2TEK houdt uw zuurstofopname bij via de CNS O₂-klok. Wanneer de berekende waarde van CNS O₂ op 75% komt, waarschuwt de G2TEK u totdat de waarde weer onder 75% is.

CNS O2 = 75%			
DEPTH	METER	TEMP	DIVE TIME MIN
23.9		77°F	51
CNSO2	GF STOP	TAT MIN	
75%	2: 3	5:	
	MINUTE	METER	
TANK+	PSI	O2	RBT MIN
2959		36%	10:

3.5.4 No-stop = 2 min

NO STOP = 2 MINUTES			
DEPTH	METER	TEMP	DIVE TIME MIN
17.4		26°C	20:
HR+	BT/MIN	TIME	NO STOP MIN
97		18:10	2:
TANK	BAR	O2	RBT MIN
95		21%	93:

Als u wilt voorkomen dat uw duik ongewild verandert in een decompressieduik, kan de G2TEK een waarschuwing activeren zodra de nultijd [no stop] twee minuten bedraagt. (onder Duiken met GF-instellingen) leest u meer over duiken met GF-instellingen) U kunt op deze manier aan de opstijging beginnen voordat er sprake is van een verplichte decompressiestop of een MB-levelstop.

3.5.5 Overgang naar decompressieduik

De G2TEK kan een waarschuwing afgeven zodra er verplicht een decompressiestop moet worden gemaakt. Zo wordt u gewaarschuwd dat een directe opstijging naar de oppervlakte niet meer mogelijk is.

3.5.6 Duiktijd

Onder **Waarschuwing maximale duiktijd** leest hoe u de tijd voor de waarschuwing instelt.

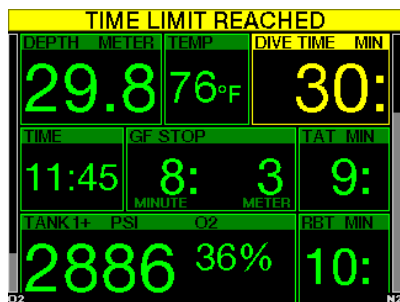

Bij het bereiken van de ingestelde duiktijd (in bovenstaand voorbeeld 30 minuten) krijgt u de melding: **TIJDLIMIET BEREIKT**.

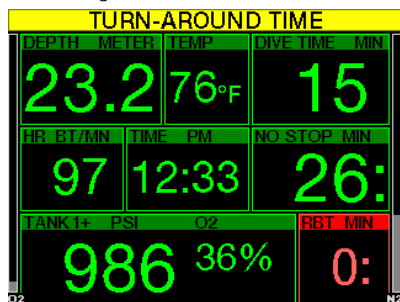

Waarschuwing Halverwege duiktijd (in bovenstaand voorbeeld 30 minuten = 15 minuten) geeft de volgende melding: **TIJD OM TE KEREN**.

3.5.7 Flesdruk

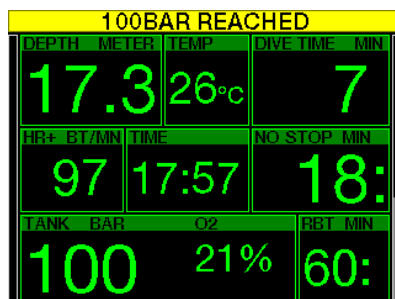

De G2TEK kan u waarschuwen als de flesdruk een bepaald niveau bereikt. U kunt dit niveau bijvoorbeeld instellen op 50% van druk van een volle fles om u te waarschuwen dat het tijd wordt om langzaam aan de opstijging te beginnen.

3.5.8 RBT = 3min

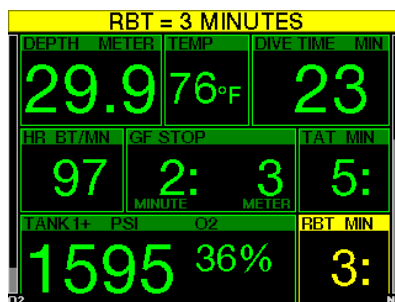

Om u op tijd te waarschuwen dat uw gasvoorraad dreigt op te raken, waarschuwt de G2TEK u zodra de RBT (resterende bodemtijd) 3 minuten is. Onder **RBT = 3 min** leest u meer over reststikstof tijd.

⚠ WAARSCHUWING

Als de RBT onder de 3 minuten zakt, is het mogelijk dat u niet voldoende gas heeft om een veilige opstijging te maken. Begin aan de opstijging zodra u deze waarschuwing krijgt.

3.5.9 Druksignaal

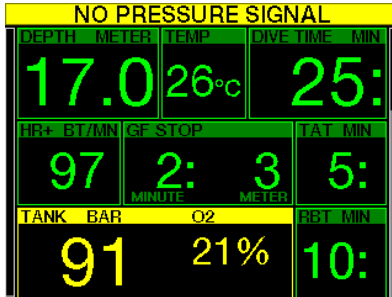

De draadloze gegevensoverdracht kan onder bepaalde omstandigheden – bijvoorbeeld een onjuiste positionering van de zender of storing vanwege krachtige radiofrequente bronnen – tijdelijk worden onderbroken. Flitsers van onderwaterfoto's kunnen de communicatie tussen de G2TEK en de draadloze zender bijvoorbeeld tijdelijk verstoren.

OPMERKING: Als de G2TEK gedurende 30 seconden geen signaal van de zender ontvangt, klinkt er gedurende 12 seconden een akoestisch signaal en wordt het bericht **GEEN DRUKSIGNAAL** op het display weergegeven. Als de G2TEK vervolgens nog eens geen 40 seconden een signaal van de zender ontvangt, klinkt er opnieuw gedurende 12 seconden een akoestisch signaal en wordt het bericht **DRUKSIGNAAL WEG** weergegeven. Vervolgens wordt de RBT niet langer weergegeven en wordt de flesdruk vervangen door - - -.

⚠ WAARSCHUWING

Wanneer het **DRUK SIGNAAL WEG** is, is alle informatie over de flesdruk op de G2TEK niet langer geldig. In dat geval moet u gebruikmaken van een back-upinstrument zodat u de druk in de gaten kunt houden, en een veilige opstijging naar de oppervlakte maken. Een lege fles onder water is gevaarlijk en kan ernstig letsel of de dood tot gevolg hebben.

3.5.10 Begin GF-stops

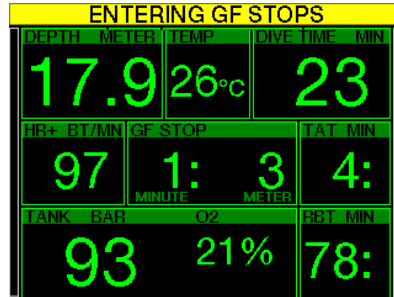

Als u duikt met een andere instelling dan 100/100, kan de G2TEK waarschuwen wanneer u zich niet langer binnen de GF-nultijdfase bevindt. Meer informatie vindt u onder **Duiken met GF-instellingen**.

3.5.11 GF-stop gemist

Wanneer u duikt met een andere GF-instelling dan 100/100 en er worden GF-stops aangegeven, kan de G2TEK u waarschuwen als u op een diepte komt die minder diep is dan de diepste verplichte GF-stop, zodat u de verplichte stop niet mist.

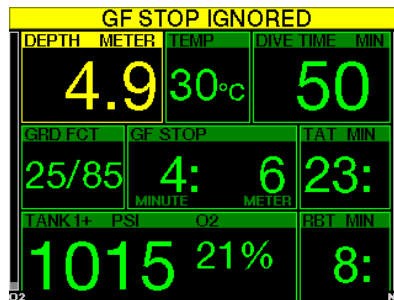

3.5.12 GF verhoogd

Wanneer u duikt met een ander GF dan 100/100 en er worden GF-stops aangegeven, verhoogt G2TEK zodra u meer dan 1,5 meter boven de diepste verplichte GF-stop komt, de GF-instellingen tot het eerstvolgende niveau. In het display ziet u de nieuwe actieve GF-instelling.

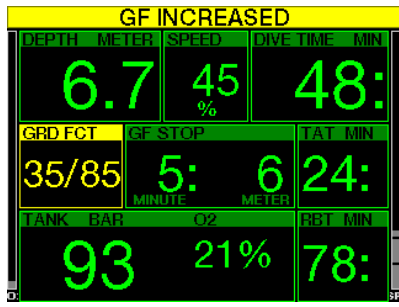

3.5.13 GF no-stop = 2min

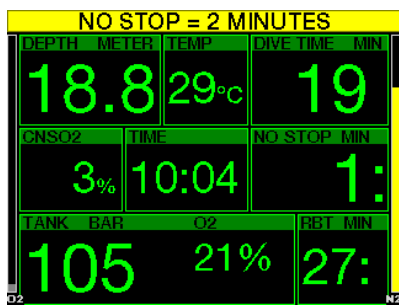

Wanneer u duikt met een andere GF-instelling dan 100/100, is de onderliggende 100/100 informatie niet direct zichtbaar in het display (maar wel toegankelijk als extra informatie). U kunt ervoor kiezen dat de G2TEK u waarschuwt als de nultijd bij 100/100 2 minuten bedraagt terwijl u met een andere GF dan 100/100 duikt.

3.5.14 Begin decompressie bij 100/100

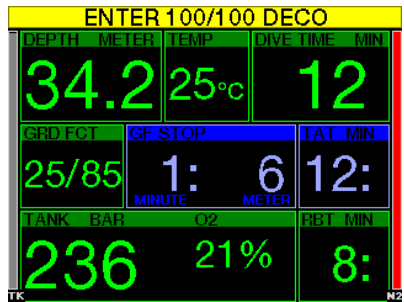

Wanneer u duikt met een andere GF-instelling dan 100/100, is de onderliggende 100/100 informatie niet direct zichtbaar in het display (maar wel toegankelijk als extra informatie). U kunt ervoor kiezen dat de G2TEK waarschuwt als de duik op het punt staat te veranderen in een decompressieduik terwijl u duikt met een instelling hoger dan 100/00.

3.6 Alarmsignalen

U kunt als duiker geen alarmmeldingen uitschakelen omdat u in een dergelijk situatie direct moet handelen.

Alarmmeldingen worden weergegeven in het pop-upvenster boven aan het display, waar normaal gesproken de knopindicatie staat. De kleur van een alarmmelding is ROOD en het gerelateerde venster wordt tegelijkertijd gemarkeerd.

Er zijn zeven soorten alarm:

- TE SNELLE OPSTIJGING
- MOD OVERSCHREDEN
- CNS O₂=100%
- TANKRESERVE BEREIKT
- DECOSTOP GEMIST
- RBT = 0min
- LAGE BATTERIJ

⚠ WAARSCHUWING

- In de dieptemetermodus zijn alle waarschuwingen en alarmmeldingen uitgeschakeld behalve de melding bij een lage batterijspanning, flesreserve, fles half leeg, maximale diepte, maximale duiktijd en druksignaal.
- Wanneer de G2TEK is ingesteld op GELUID UIT, zijn alle akoestische alarmmeldingen en waarschuwingen uitgeschakeld.

3.6.1 Opstijgsnelheid

Als u tijdens de duik opstijgt, neemt de omgevingsdruk af. Stijgt u te snel op, dan kan deze drukdaling leiden tot de vorming van microbellen. Als u te langzaam opstijgt, kan het betekenen dat vanwege de blijvende blootstelling aan een hoge omgevingsdruk sommige of alle weefsels stikstof opnemen. Met het oog hierop is er een ideale opstijgsnelheid vastgesteld die langzaam genoeg is om de vorming van microbellen tot een minimum te beperken, maar snel genoeg om het effect van de doorgaande opname van stikstof in de weefsels te minimaliseren.

Op diepte kan het lichaam een drukverlaging zonder al te grote vorming van microbellen beter verdragen dan in ondieper water: de belangrijkste factor is namelijk niet de drukdaling zelf, maar de verhouding waarin de drukdaling tot de omgevingsdruk staat. Dat betekent dat de ideale opstijgsnelheid in diep water hoger is dan in ondiep water.

De ideale opstijgsnelheid van de G2TEK is dan ook variabel. De waarden variëren van 3 tot en met 10 meter/ minuut. De daadwerkelijke waarden per diepte staan vermeld in onderstaand overzicht.

DIEPTE		OPSTIJGSNELHEID	
m	ft	m/min	ft/min
0	0	3	10
2,5	8	5,5	18
6	20	7	23
12	40	7,7	25
18	60	8,2	27
23	75	8,6	28
31	101	8,9	29
35	115	9,1	30
39	128	9,4	31
44	144	9,6	32
50	164	9,8	32
120	394	10	33

Wanneer de opstijgsnelheid meer dan 110% van de ideale waarde bedraagt, wordt het venster met de opstijgsnelheid geel.

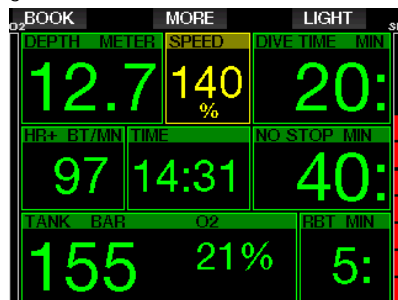

Is de opstijgsnelheid 140% van de toegestane waarde, dan wordt de waarschuwing **TE SNELLE OPSTIJGING!** weergegeven en kleurt het venster van de opstijgsnelheid rood.

ASCENT TOO FAST!			
DEPTH	METER	SPEED	DIVE TIME
		%	MIN
4.5	199		21:
HR+	BT/MN	SAFETY	NO STOP
			MIN
97	2.58	199:	
TANK	BAR	O2	RBT
			MIN
155	21%	10:	

De G2TEK geeft ook een alarmsignaal af wanneer de opstijgsnelheid hoger is dan 110%: naarmate de opstijgsnelheid hoger ligt dan de ideale waarde, klinkt er een luider signaal.

In het geval van een te snelle opstijging kan de G2TEK, zelfs tijdens een duik binnen de nultijd, een decompressiestop aangeven omdat het risico van microbellen bestaat.

Als u vanaf grote diepte langzaam opstijgt, kan dit betekenen dat er meer stikstof in de weefsels wordt opgenomen, waardoor de duur van de decompressiestops en de totale opstijgtijd toenemen. In ondieper water kan een langzame opstijging de duur van de decompressie juist verkorten.

Uitzonderlijke opstijgsnelheden gedurende langere tijd worden in het logboek opgenomen.

⚠ WAARSCHUWING

De ideale opstijgsnelheid mag nooit worden overschreden. Doet u dat wel, dan kan dit leiden tot microbellen in het slagaderlijke bloed met mogelijk ernstig letsel of de dood tot gevolg. Het alarm houdt aan zolang de opstijgsnelheid 110% of meer van de ideale opstijgsnelheid bedraagt.

3.6.2 MOD/ppO₂

⚠ WAARSCHUWING

- De MOD mag niet worden overschreden. Als u het alarm negeert, kan dit leiden tot zuurstofvergiftiging.
- Overschrijding van een ppO₂ van 1,6 bar kan leiden tot stuiptrekkingen met ernstig letsel of de dood tot gevolg.

MOD EXCEEDED			
DEPTH	METER	TEMP	DIVE TIME
		°C	MIN
30.3	26		0
MOD	M	TIME	NO STOP
			MIN
29.0	15:26	14:	
TANK	BAR	O2	RBT
			MIN
116	36%	--:	

Wanneer u de MOD overschrijdt, wordt de diepte in het rood weergegeven met de alarmmelding **MOD OVERSCHREDEN**.

De MOD wordt getoond in een ander venster zodat u kunt zien in hoeverre u de diepte overschrijdt. Er zal ook voortdurend een piepsignaal te horen zijn. De diepte blijft knipperen en het piepen gaat door zolang u dieper dan de MOD zit.

3.6.3 CNS O₂ = 100%

⚠ WAARSCHUWING

Als de CNS-klok 100% bereikt, bestaat het gevaar van zuurstofvergiftiging. Start de procedure om de duik te beëindigen.

De G2TEK houdt uw zuurstofopname bij via de CNS O₂-klok. Zodra de berekende CNS O₂-waarde 100% is, klinkt er gedurende 12 seconden een reeks piepsignalen en wordt de CNS O₂-waarde in het rood in het O₂-venster weergegeven. De waarde blijft rood totdat de CNS O₂-waarde weer lager is dan 100%.

CNS O ₂ = 100%!			
DEPTH	METER	SPEED	DIVE TIME MIN
6.8		45 %	5
CNSO ₂	TIME	NO STOP MIN	
102%	17:45	199:	
TANK	BAR	O ₂	RBT MIN
103		100%	99:

Het akoestische signaal wordt elke minuut gedurende 5 seconden herhaald zolang de waarde van de CNS O₂ op of boven 100% blijft, of tot de ppO₂ onder de 0,5 bar zakt (zie **Duiken met nitrox** voor een lijst met diepten waarop de ppO₂ gelijk is aan 0,5 bar voor veel gebruikte nitroxmengsels).

3.6.4 Reservedruk is bereikt

Onder **Tankreserve** leest u hoe u de druklimiet voor de flesreserve instelt. Bij het bereiken van deze ingestelde druk tijdens de duik wordt een alarm geactiveerd.

TANK RESERVE REACHED			
DEPTH	METER	TEMP	DIVE TIME MIN
16.7		25°C	17
HR+ BT/MN	TIME	NO STOP MIN	
97	14:28	11:	
TANK	BAR	O ₂	RBT MIN
26		21%	--:

3.6.5 Gemiste decompressiestop

⚠ WAARSCHUWING

Het negeren van een verplichte decompressiestop kan ernstig letsel of de dood tot gevolg hebben.

MISSED DECO STOP!			
DEPTH	METER	SPEED	DIVE TIME MIN
5.3		45 %	17
GRD FCT	DECO STOP		TAT MIN
100/100	1:	6	14:
	MINUTE	METER	
TANK	BAR	O ₂	RBT MIN
105		21%	27:

Wanneer u tijdens een verplichte decompressiestop meer dan 0,5 meter boven de diepte van de verplichte stop opstijgt, geeft de G2TEK een alarm af. De huidige diepte en de melding **DECO STOP GEMIST!** worden weergegeven en er klinkt een reeks piepsignalen. Dit houdt aan zolang u 0,5 meter of meer boven de diepte van de verplichte stop blijft.

3.6.6 RBT = 0min

U kunt ook instellen dat er bij een RBT (reststikstoftijd) van 0 minuten een waarschuwing of alarm wordt afgegeven. Onder **RBT-waarschuwing of -alarm** vindt u meer informatie over deze instelling.

RBT = 0 MINUTES			
DEPTH	METER	TEMP	DIVE TIME MIN
29.8		76°F	25:
HR	BT/MN	GF STOP	TAT MIN
97		1: 3	4:
		MINUTE	METER
TANK 1+	PSI	O ₂	RBT MIN
1175		36%	0:

3.6.7 Lage batterijspanning

WAARSCHUWING

Begin niet aan een duik als de waarschuwing voor een lage batterijspanning aan de oppervlakte op het scherm wordt weergegeven. De computer kan tijdens de duik uitvallen, wat kan leiden tot ernstig letsel of de dood.

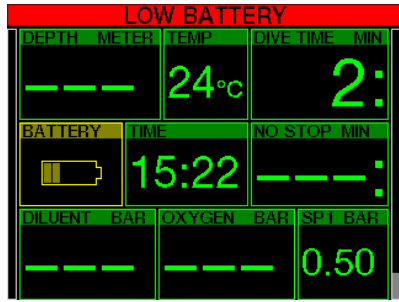

De G2TEK waarschuwt u tijdens de duik op twee manieren als de batterij bijna leeg is:

1. Weergave van een batterijsymbool tegen een gekleurde achtergrond op het scherm.
2. Weergave van een waarschuwing boven aan het display (op de plaats waar anders de knoplabels staan).

3.7 Informatie op het display

Zodra de G2TEK onder water is, begint de computer met het registreren van de duik ongeacht de status voordat u onder water ging. Hieronder lichten we de informatie toe die wordt weergegeven.

Duiktijd. De duiktijd wordt weergegeven in minuten. Als u tijdens de duik naar de oppervlakte opstijgt, wordt de tijd aan de oppervlakte alleen meegeteld als u binnen 5 minuten opnieuw onder de 0,8 meter afdaald (standaardinstelling of instelbaar tussen 3 en 30 minuten). Dit geeft u de mogelijkheid om te kijken waar u bent. Aan de oppervlakte ziet u de tijd in het display niet lopen, maar deze wordt wel op de achtergrond bijgehouden. Zodra u weer onder gaat, telt de tijd op het display door, inclusief de tijd die u aan de oppervlakte doorbracht. Wanneer u meer dan 5 minuten (of de ingestelde tijd) doorbrengt op een diepte van 0,8 meter of minder, wordt de duik als beëindigd beschouwd, wordt het logboek afgesloten en telt de computer de duiktijd vanaf nul zodra u opnieuw onder water gaat.

De maximale tijd die wordt weergegeven, is 999 minuten. Zijn de duiken langer, dan start de duiktijd weer bij 0 minuten.

Alleen duiken langer dan 2 minuten worden in het logboek opgeslagen.

Diepte. De diepte wordt weergegeven in stappen van 10 cm (metrisch). Wanneer de diepte in feet wordt getoond, gebeurt dit altijd in stappen van 1 foot. Op een diepte van 0,8 meter of minder staat op het display ---. De maximale duikdiepte van de G2TEK is 120 meter.

Nultijd. Berekend in real-time en om de 4 seconden bijgewerkt. De maximale nultijd die wordt weergegeven, is 99 minuten.

Temperatuur. De G2TEK geeft tijdens de duik de watertemperatuur weer en aan de oppervlakte de luchttemperatuur. Maar de temperatuur van de huid kan de meting beïnvloeden wanneer de unit op de huid wordt gedragen.

Decompressie-informatie. Wanneer de G2TEK berekent dat een decompressiestop verplicht is, wordt weergegeven hoe lang

en hoe diep de diepste stop moet zijn. Ook wordt de totale opstijgtijd weergegeven.

⚠ WAARSCHUWING

Maak tijdens iedere duik gedurende 3 à 5 minuten een veiligheidsstop tussen 3 en 5 meter, ook als u geen decompressiestop hoeft te maken.

3.7.1 Indeling van het display tijdens de duik

U heeft keuze uit vier schermconfiguraties: **Light**, **Classic**, **Full** en **Graphical**. U kunt het display ook draaien, zodat de knoppen onder aan het scherm zitten.

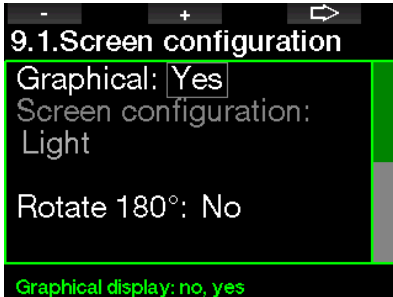

De schermconfiguratie **Light** is standaard af fabriek ingesteld. U ziet alleen de basisinformatie in grote tekens. Wanneer het een decompressieduik is en er meer informatie in het display moet worden weergegeven, schakelt het display automatisch over naar **Classic**.

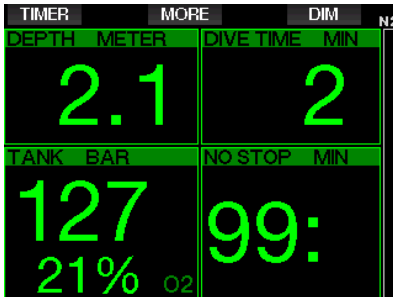

☞ **OPMERKING:** alleen de nultijd of de RBT wordt in de configuratie **LIGHT** weergegeven, afhankelijk welke van de twee het kortst is. Als u zoveel gas heeft dat u aan GF- of decompressiestops begint voordat de RBT 0 minuten bedraagt, wordt de nultijd op het scherm weergegeven inclusief de aanduiding **NO STOP**. Als uw gasvoorraad zodanig is dat de RBT 0 minuten bedraagt terwijl u zich nog binnen de nultijd bevindt, wordt de RBT op het scherm weergegeven inclusief de aanduiding **RBT**.

De volgende informatie wordt getoond:

- huidige diepte
- duiktijd
- tankdruk
- nultijd of RBT, afhankelijk welke van de twee het kortst is
- O₂ in mengsel
- stikstofverzadiging (balk)

⚠ WAARSCHUWING

Na een waarschuwing **DRUKSIGNAAL WEG** kan de G2TEK niet langer de RBT berekenen. In dat geval wordt in de configuratie **LIGHT** de nultijd weergegeven, maar dat wil niet zeggen dat u voldoende gas heeft om die tijd ook op diepte te blijven.

In het scherm **Classic** staat meer informatie – de tekens zijn kleiner net als de vensters.

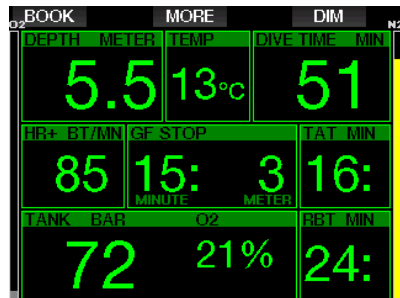

In de schermconfiguratie **Full** wordt de meeste informatie getoond. Dit scherm is voor duikers die alle mogelijke parameters van de G2TEK in de gaten willen houden.

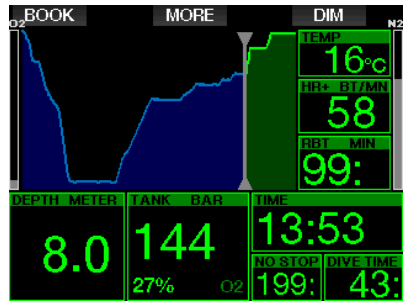
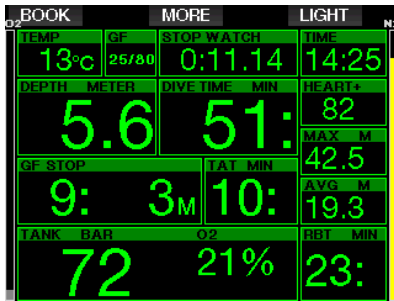

In de schermconfiguratie **Graphical** wordt numerieke informatie gecombineerd met het actuele duikprofiel. De duiker wordt weergegeven als grijze cursorlijn in het grafische profiel. De voorziene opstijging en stops worden rechts van de cursorlijn getoond.

Welke schermconfiguratie u ook kiest, in één venster van de G2TEK wordt extra informatie over de duik weergegeven. Wanneer u op de knop MORE drukt, laat de G2TEK de volgende gegevens in de verschillende schermen zien:

Scherminconfiguratie	Light	Classic	Full	Graphical
1	Fledruk	Maximale diepte	O ₂ %	Maximale diepte
2	Maximale diepte	O ₂ %		O ₂ %
3			Gemiddelde diepte	
4	Temperatuur	Hartslag	Huidtemperatuur	Hartslag
5	Hartslag	Huidtemperatuur	Batterijspanning	Huidtemperatuur
6	Huidtemperatuur	Batterijspanning	CNS%	Batterijspanning
7	Batterijspanning	Stopwatch	ppO ₂	Stopwatch
8	Actieve GF-instelling indien geen 100/100	Actieve GF-instelling indien geen 100/100	OTU	Actieve GF-instelling indien geen 100/100
9	GF 100/100 info	GF 100/100 info		GF 100/100 info
10	Tijdstip	Tijdstip		Tijdstip
11	CNS%	CNS%		CNS%
12		Gemiddelde diepte		Gemiddelde diepte
13		ppO ₂		ppO ₂
14		OTU		OTU

Wanneer u de knop MORE ingedrukt houdt, wordt het duikprofiel (of gas/deco-overzicht afhankelijk van GF/PMG-instellingen) weergegeven. Na 12 seconden schakelt het scherm weer over naar de normale weergave tenzij er op een knop wordt gedrukt.

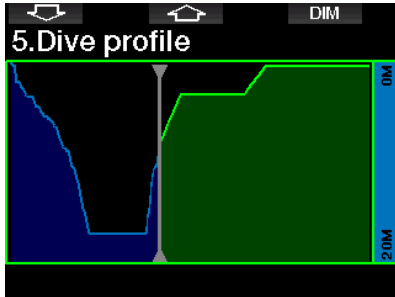

Met de pijltjestoetsen kunt u de volgende weergave openen, waar de relatieve verzadiging van de compartimenten wordt getoond. De hoogte van de balk geeft de verhouding van de aanwezige stikstof in de weefsels ten opzichte van de hoeveelheid stikstof die maximaal kan worden verdragen, uitgedrukt in een percentage, aan. Als de balk groen is, geeft het compartiment stikstof af, is de balk rood, dan wordt er stikstof opgenomen.

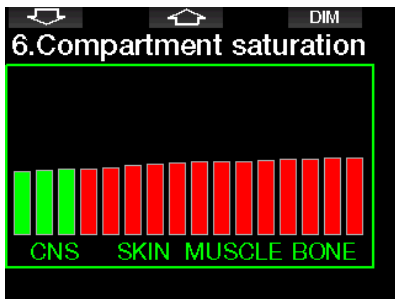

In het volgende display staat een lijst met de foto's die zijn opgeslagen in het geheugen van de G2TEK. Onder **Communicatie met USB-stick** vindt u meer informatie hoe en waar u foto's kunt opslaan die u tijdens de duik kunt bekijken.

Houd de middelste knop ingedrukt om de lijst met foto's te openen. Met de pijltjestoetsen kunt u de foto selecteren die u wilt bekijken. Houd de middelste knop

ingedrukt om de geselecteerde foto te openen.

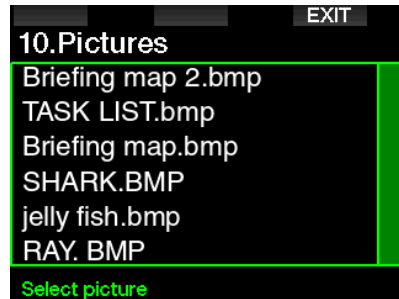

U kunt de foto's gebruiken voor:

- visidentificatie
- kaart van de duiklocatie
- checklist/to do-list
- notities

en voor andere toepassingen onder water.

Hieronder ziet u enkele voorbeelden:

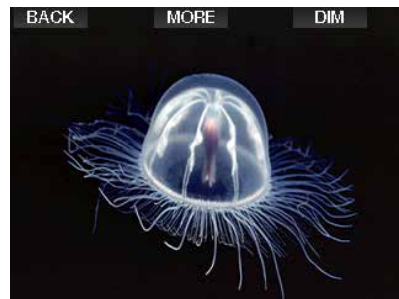

☞ **OPMERKING:** het profiel, de verzadiging van de compartimenten en foto's kunnen maximaal een minuut worden bekeken. Daarna ziet u opnieuw het normale scherm. Als er een waarschuwing of alarm wordt geactiveerd terwijl u een ander scherm geopend heeft, schakelt de G2TEK onmiddellijk terug naar het normale duikscherm.

☞ **OPMERKING:** in het flashgeheugen van de G2TEK staan vijf voorbeeld-duikdisplays (zoals Classic, Full, Graphical en Light) U vindt ze in de map 'Foto's' wanneer u de G2TEK in DISK-modus aansluit op de pc of Mac.

3.7.2 Bladwijzers instellen

Als u op de knop BOOK drukt, kunt u bladwijzers instellen om bepaalde momenten tijdens de duik te markeren. De bladwijzers worden opgenomen in het duikprofiel in LogTRAK.

3.7.3 Stopwatchtimer

In veel gevallen is een eenvoudige stoptimer tijdens de duik een uitkomst (tijdgebonden opdrachten tijdens cursussen).

De G2TEK beschikt in de modus Scuba over een stoptimer. De stoptimer kan worden geopend met een druk op de knop MORE. Wanneer de stoptimer wordt weergegeven, kunt u deze resetten met de knop BOOK. De timer begint te tellen zodra u onder gaat.

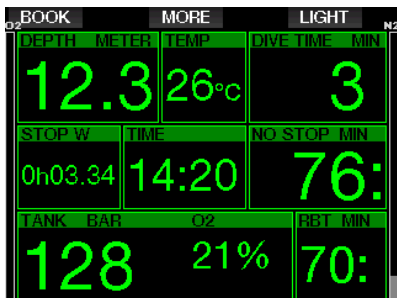

De stoptimer maakt een bladwijzer aan, die wordt opgenomen in het duikprofiel in LogTRAK.

3.7.4 Timer voor de veiligheidsstop

Wanneer u tijdens de duik minimaal op een diepte van 10 meter bent geweest, telt de timer voor de veiligheidsstop op een diepte van 5 meter automatisch af. Als u dieper dan 6,5 meter komt, verdwijnt de timer en wordt de nul tijd opnieuw weergegeven. Komt u weer op 5 meter, dan start de timer automatisch.

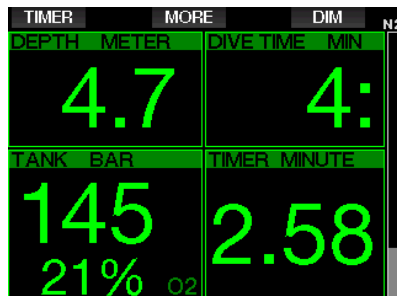

De timer van de veiligheidsstop kan worden geopend met een druk op de knop TIMER.

3.7.5 Displayverlichting

In het menu **8.3 Duur verlichting** kunt u de duur en functie van de verlichting instellen. Normaal gesproken wordt de verlichting gedimd – druk op de knop LIGHT voor meer licht.

☞ **OPMERKING:** het display wordt geheel uitgeschakeld wanneer de energiebesparende modus wordt geactiveerd (als de batterijspanning één blokje is). Druk op de rechterknop om het display gedurende 10 seconden te verlichten.

3.7.6 Kompas

Houd de knop LIGHT/DIM ingedrukt om het kompas in te schakelen. Het kompasscherm wordt geopend – u ziet een grote kompasroos en de belangrijkste informatie van de duik wordt numeriek weergegeven.



3.8 Duiken met GF-instellingen

Prof. Albert A. Bühlmann, een naam die de meeste duikers wel kennen, schreef de algoritmes waarop de decompressieberekeningen nog altijd zijn gebaseerd.

UWATEC heeft het algoritme van prof. Bühlmann in de afgelopen ruim 20 jaar verder ontwikkeld en aangepast. Het resultaat is het ZH-L16 ADT MB PMG-algoritme, dat wordt gebruikt in de standaard G2.

Met name technische duikers maken graag gebruik van gradiëntfactoren. Om hier op in te spellen maakt de G2TEK-software gebruik van GF-instellingen.

Bühlmann schreef het basisalgoritme ZH-L16C. In de jaren negentig introduceerde Eric Baker de gradiëntfactoren (GF) - deze bieden meer mogelijkheden om conservatiever te duiken. De gradiëntfactoren kunnen worden ingesteld op verschillende waarden - 100/100 is totaal niet conservatief.

Laag en hoog in GF laag en GF hoog geven het percentage aan van het basisalgoritme dat de M-waarde beperkt. GF laag is bepalend voor de conservatieve instelling voor de snelle weefsels, die bij

aanvang van de opstijging stikstof gaan afgeven, terwijl GF hoog dominant is op de geringere diepten vóór het bereiken van de oppervlakte. Omdat vele combinaties nodig zijn, kunt u uw eigen decompressiestrategie bepalen.

☞ **OPMERKING:** meer informatie over gradiëntfactoren vindt u in de online artikelen 'Clearing Up the Confusion' en 'Understanding M-Values' van Erik Baker.

⚠ WAARSCHUWING

Wie gradiëntfactoren voor de duik selecteert, moet beschikken over geavanceerde kennis van decompressietheorieën, de geschiktheid voor de geplande duiken en de gevolgen voor het lichaam. Verkeerde waarden kunnen decompressieziekte, permanent letsel of de dood tot gevolg hebben.

3.9 Dieptemetermodus

In de dieptemetermodus heeft u keuze tussen de schermconfiguraties Grafisch en Classic. In menu **9.1. Schermconfiguratie** kunt u tussen deze twee schermen schakelen.

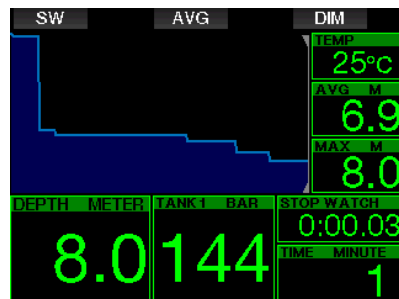

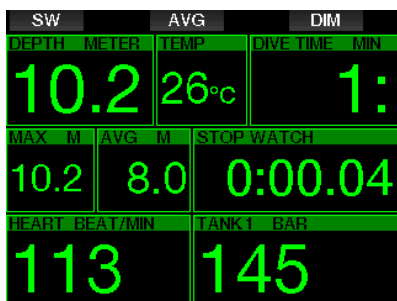

Wanneer de G2TEK in de dieptemetermodus staat, worden alleen diepte, tijd en temperatuur bewaakt, maar worden er geen decompressieberekeningen uitgevoerd. U kunt de computer alleen in de dieptemetermodus zetten als de reststikstof tijd volledig is verstreken. Alle akoestische en visuele waarschuwingen en alarmmeldingen worden uitgeschakeld, met uitzondering van lage batterijspanning, flesreserve, fles half leeg, maximale diepte, maximale duiktijd en druksignaal.

⚠ WAARSCHUWING

Duiken in de dieptemetermodus is op eigen risico. Na een duik in de dieptemetermodus moet u minimaal 48 uur wachten voordat u een decompressiecomputer gebruikt.

Als de G2TEK aan de oppervlakte in de modus Gauge staat, worden de reststikstof tijd en de CNS O₂%-waarde niet weergegeven. Wel ziet u het oppervlakte-interval van maximaal 24 uur en de tijd van het vliegverbod met een maximum van 48 uur. Tijdens de tijd dat er een vliegverbod van toepassing is, kunt u de computer niet overschakelen naar de computermodus.

In de dieptemetermodus wordt na de duik de duiktijd in de bovenste balk weergegeven. In het midden loopt de stopwatch – vanaf het begin van de duik of vanaf het moment dat u de stopwatch opnieuw heeft gestart. In de onderste rij wordt de maximale diepte van de duik weergegeven. Na een time-out van 5 minuten schakelt het display over naar het menu van de dieptemetermodus.

Tijdens een duik in de dieptemetermodus G2TEK onderaan een stopwatch weergegeven. Deze kan worden gereset

en opnieuw gestart door op de knop SW te drukken. Hiermee wordt ook een bladwijzer toegevoegd.

Wanneer u de knop SW ingedrukt houdt, kan de gaswisselprocedure worden gestart.

In de dieptemetermodus kan de gemiddelde diepte worden gereset. Om de gemiddelde diepte te resetten drukt u op de knop AVG. Hiermee wordt ook een bladwijzer toegevoegd.

Wanneer u de knop AVG ingedrukt houdt, wordt het profiel weergegeven en vervolgens de foto's.

U kunt het display dimmen door op de knop DIM te drukken. Houdt u de knop DIM ingedrukt, dan wordt het kompas weergegeven.



3.10 Modus freediven

De G2TEK beschikt over een geavanceerde freedivemodus die kan worden ingeschakeld met een functie-upgrade (zie menu **8. Overige instellingen**). De belangrijkste functie is de registratie-interval die korter is dan in de modus Scuba. De alarmfuncties zijn specifiek afgestemd op freediven.

De G2TEK meet de diepte in de modus APNEA (freedive) om de 0,25 seconden met het oog op een nauwkeurige registratie van de maximale diepte. De gegevens worden elke seconde in het logboek opgeslagen. In deze modus kunt u de duik handmatig starten en stopzetten door de knop MENU ingedrukt te houden. Op deze manier kunt u de G2TEK gebruiken voor statische freedives - in tegenstelling tot de

normale duikmodus wordt op 0,8 meter geen nieuwe duik gestart.

Net als in de dieptemetermodus voert de G2TEK in de freedivemodus geen decompressieberekeningen uit. U kunt de computer alleen in de modus Apnea zetten wanneer de reststiktijd volledig is verstreken.

In de modus Freediven geeft de computer na de duik aan de oppervlakte de maximale diepte en de duiktijd aan. De teller van het oppervlakte-interval start zodra u boven water bent en de hartmeter toont de actuele gemeten waarde.

Waarden van de duiksessie zoals watertemperatuur, totale duiktijd, aantal duiken en minimale hartslag worden in het wit getoond, zoals u in het scherm hieronder ziet.

SKIN		DIM	
MAX DEPTH	METER	DIVE TIME	MINUTE
20.2		0.42	
MIN TEMP	TOTAL	INTERVAL	MIN
26°C	0	0.04	
DIVE NO	MIN HR	HEART	BT/MN
1	66	179	

De computer toont in de modus Freediven tijdens de duik de actuele diepte, duiktijd, opstijg- of afdaalsnelheid, watertemperatuur, maximale diepte en hartslag.

SKIN		DIM	
DEPTH	METER	DIVE TIME	MINUTE
16.5		0.25	
SPEED	METER/SEC	TEMPERATURE	
0.2		26°C	
MAX DEPTH	METER	HEART	BEAT/MIN
20.2		67	

Wanneer u op de knop SKIN drukt, wordt de temperatuur die wordt gemeten door de hartslagmeter in het venster met de hartslag getoond.

4. ACCESSOIRES VOOR DE G2TEK

4.1 Elastische polsband

Wanneer u een dik neopreen pak of een droogpak draagt, geeft u mogelijk de voorkeur aan een elastische in plaats van een standaard polsband. De elastieken kunnen worden bevestigd op de hoeken van de G2TEK met het oog op maximale stabiliteit.

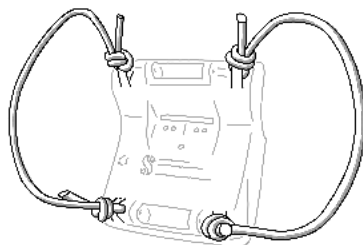

U kunt de polsband verwijderen door de pennetjes zijwaarts door de ringen van het elastiek te drukken met stansgereedschap voor pennen met een maximale doorsnede van 1,9 mm.

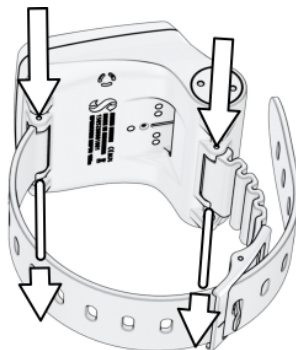

OPMERKING: de openingen voor de polsband in de kast zijn niet symmetrisch! Wanneer u de pinnetjes van de polsband wilt verwijderen, plaatst u het drukgereedschap vanaf de kant met de kleinste diameter. Gebruik de ring van het elastiek aan de andere kant niet als steun wanneer u het pennetje naar buiten drukt.

4.2 Draadloze hogedrukkzender

De G2TEK ondersteunt draadloze flesdruk met behulp van zenders uit de Smart-serie. Wanneer de PMG-functie ingeschakeld is, kunt u met de G2TEK maximaal 8 zenders gebruiken.

Extra zenders zijn verkrijgbaar bij de Authorized SCUBAPRO Dealer.



☞ **OPMERKING:** er bestaan 4 generaties Smart zender: Smart, Smart+ (groter bereik), Smart+ LED en Smart+ PRO. De G2TEK werkt met alle drie.

4.3 Digitale hartslagmeter

De nieuwe SCUBAPRO digitale hartslagmeter is een draadloze zender voor hartslag en huidtemperatuur en vormt een integraal onderdeel van de functionaliteit van diverse SCUBAPRO duikcomputers. Met de hartslagmeter worden uw hartslag en huidtemperatuur tijdens het duiken realtime gemeten.



De hartslagmeter moet vóór het eerste gebruik worden gekoppeld met uw G2TEK. Zodra de hartslagmeter is gekoppeld, is hij stand-by en kan hij gegevens verzenden. Aan de hand van de volgende stappen brengt u de verbinding tot stand:

1. Haal de hartslagmodule van de elastische band door hem los te halen van de metalen klem.
2. Ga naar menu 8.10. D-hartslagband koppelen in de G2TEK. Controleer of de G2TEK zich vlakbij de digitale hartslagmeter bevindt voordat u de koppelmodus activeert.
3. Plaats uw duimen op de twee metalen klemmetjes aan de achterkant van de zender en kijk of er op het display van de G2TEK melding verschijnt.
4. Sla de koppeling op met de rechterknop (SAVE) van de G2TEK.
5. Zodra de G2TEK met de digitale hartslagmeter is gekoppeld, ziet u op het scherm het volgende bericht: GEKOPPELD MET HARTSLAGBAND en wordt het volgende scherm in het menu 8.10 geopend.

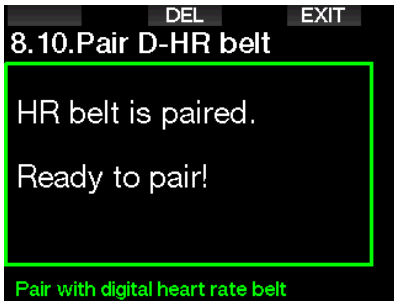

Meer informatie over de werking van en het onderhoud aan de nieuwe digitale hartslagmeter vindt u in de handleiding op www.scubapro.com/manuals.

4.4 Bluetooth USB-stick

Pc's met een Bluetooth stuurprogramma lager dan 4.0 hebben een Bluetooth dongle 4.0 of hoger nodig in combinatie met Windows besturingssysteem 8 of hoger.

In het geval van oudere besturingssystemen heeft u een dongle van het type BlueGiga nodig.



OPMERKING: voor laptops met een oude geïntegreerde Bluetooth module (besturingssysteem lager dan 4.0) is een uitwendige USB Bluetooth-stick vereist.

5. INTERFACES VOOR DE G2TEK

De G2TEK duikcomputer kan via een USB-kabel of Bluetooth worden verbonden met een desktopcomputer.

5.1 USB-verbinding

Wanneer de G2TEK via een USB-kabel wordt verbonden met een PC/Mac, wordt er een USB-verbinding tussen de twee apparaten tot stand gebracht. Via de USB-verbinding heeft u toegang tot twee modi: LOG of DISK. In het volgende hoofdstuk worden deze modi nader toegelicht.

Reinig en droog de USB-contactpunten met een zachte doek voordat u de G2TEK op de USB-kabel aansluit.



⚠ WAARSCHUWING

Door vuil op de contactpunten kan de elektrische weerstand toenemen en kan het vuil verbranden of hard worden, waarna het later moeilijk te verwijderen is. Reinig de contactpunten van de G2TEK vóór het opladen zodat de duikcomputer probleemloos blijft werken en des te langer meegaat.

⚠ WAARSCHUWING

Sluit dat de G2TEK altijd in een droge, schone omgeving op de USB-kabel aan.

De connector wordt door de opening achter de knoppen naar binnen gedrukt.

Hoe u dat doet, ziet u hieronder.

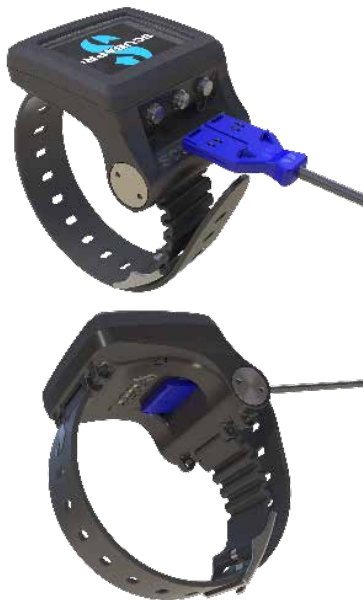

Communicatie met USB-stick

Wanneer de USB-kabel op de G2TEK wordt aangesloten, wordt het volgende scherm in het display geopend:

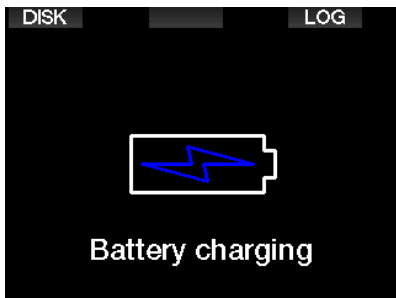

daar kiest u of u de G2TEK in de modus LOG of DISK wilt openen.

Wanneer u het flashgeheugen via de modus LOG opent, kunt u de duikcomputer aansluiten op LOGTRAK en kunt u uw duiken downloaden en analyseren. Meer over de functies van LOGTRAK vindt u in het hoofdstuk INLEIDING TOT LOGTRAK. Wanneer u op DISK drukt, opent de G2TEK het volgende scherm.

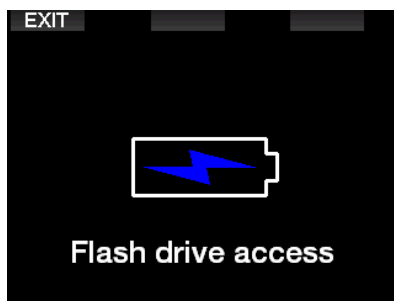

De pc of Mac herkent het G2TEK-geheugen als een normale USB-stick.

U kunt nu de G2TEK-stick in uw bestand selecteren.

Op de G2TEK-stick staan 3 mappen: Logboek, Foto's en System.

⚠ WAARSCHUWING

Verwijder de systeemmappen niet van de G2TEK! Wanneer u systeemmappen verwijdert, zal de G2TEK niet goed werken. Het is niet veilig om met de G2TEK te duiken wanneer er gegevens zijn gewist.

Het logboekbestand is een verborgen bestand. U kunt er een back-up van maken, maar u mag het niet verwijderen.

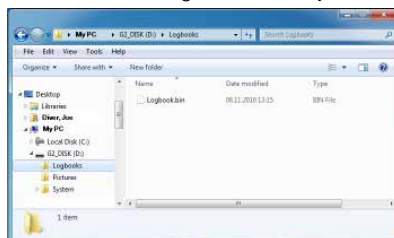

U kunt in de map Foto's foto's opslaan, die u tijdens de duik kunt bekijken.

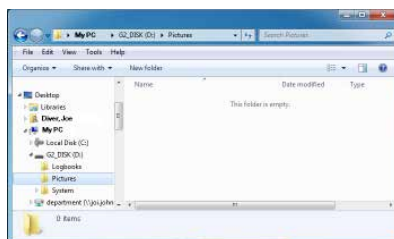

De G2TEK ondersteunt de bestandsindelingen jpg, bmp en gif. Foto's kunnen worden opgeslagen met een maximale grootte van 320 x 240 pixels! In de map System staan diverse submappen.

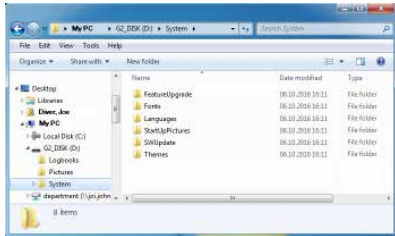

U kunt gegevens op www.scubapro.com kopiëren naar de volgende mappen om de functionaliteit uit te breiden of om updates te ontvangen:

- FeatureUpgrade
- Fonts
- Languages
- SWUpdate
- Themes

U kunt de openingsfoto van de G2TEK aanpassen door in de map StartUpPictures een eigen foto te uploaden.

5.2 Bluetooth

Wanneer u menu **12. Bluetooth** selecteert, wordt de Bluetooth-functie ingeschakeld en wordt de melding 'Status: initialiseren' enkele seconden weergegeven. Daarna is de G2TEK klaar voor communicatie. Bluetooth is alleen actief wanneer dit menu wordt weergegeven.

Zet het apparaat waarmee u de G2TEK wilt verbinden, in de scanmodus. Zodra u contact met de G2TEK heeft geselecteerd, verschijnt een willekeurige pincode in het scherm van de G2TEK (zie hieronder).

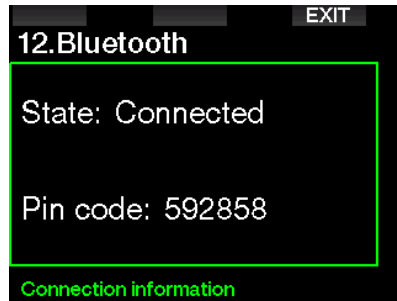

Wanneer de code is geaccepteerd door het andere apparaat, is communicatie mogelijk en ziet u onderstaand op het scherm van de G2TEK.

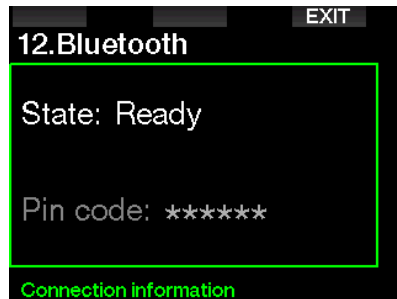

OPMERKING: als de Bluetooth-verbinding 3 minuten niet actief is, wordt Bluetooth uitgeschakeld en ziet u het normale scherm met de tijdweergave om energie te besparen.

6. INLEIDING TOT LOGTRAK

SCUBAPRO LogTRAK is een geavanceerd hulpmiddel om uw duiken bij te houden. Het is verkrijgbaar voor desktopcomputers (Windows en Mac) en voor mobiele apparaten (Android en iOS).

6.1 Desktopversie LogTRAK

U kunt via USB of Bluetooth verbinding maken met de desktopversie van LogTRAK.

Communicatie via USB:

1. Sluit de G2TEK met de USB-kabel aan op de pc of Mac en druk op de knop LOG

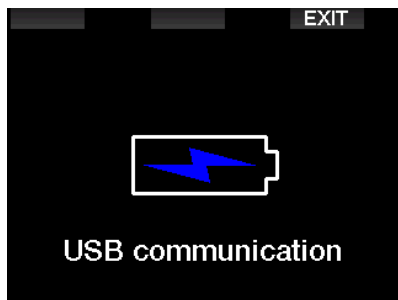

2. Start LogTRAK op de desktop.
3. Controleer of de G2TEK door LogTRAK wordt herkend. Extras -> Options -> Download
4. Wanneer LogTRAK niet automatisch wordt herkend, voert u 'Aangesloten apparaat opnieuw scannen' uit.

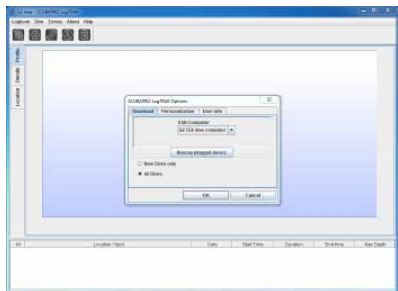

Met de desktopversie van LogTRAK beschik u over de volgende functies:

- Duiken downloaden

- Duikprofielen importeren en exporteren
- Apparaatinfo openen (ID, hardware- en softwareversie, enz.)
- Duikwaarschuwingen in-/uitschakelen
- Informatie eigenaar en contactpersoon in geval van nood invoeren
- Gebruikersinformatie (geslacht, verjaardag, enz.)
- Eenheden instellen (metrisch/Engels stelsel)

6.1.1 Duikprofielen downloaden

Selecteer in LogTRAK Dive -> Download Dives [Duik -> Duiken downloaden] om het logboek van de G2TEK over te zetten naar uw pc/Mac.

Er zijn drie weergaven, elk voor een specifiek onderdeel van het logboek:

1. Profiel waarin de gegevens van de duik grafisch worden weergegeven.
2. Gegevens van de duik, waar u bijvoorbeeld informatie over uw apparatuur of fles kunt bewerken.
3. Locatie – de duiklocatie wordt op een wereldkaart weergegeven.

Aan de linkerkant van het hoofdscherm kunt u de weergave kiezen.

Meer over deze weergaven vindt u bij Help -> Help Inhoud of druk op F1 in LogTRAK.

6.1.2 Waarschuwingen/instellingen van de G2TEK wijzigen en informatie over de computer bekijken

Selecteer Extras -> Read dive computer settings [Extra -> Duikcomputerinstellingen lezen] om waarschuwingen in en uit te schakelen die u niet via de menu's van de G2TEK kunt aanpassen.

Onder **Waarschuwingen en alarmmeldingen** leest u meer over de aanpassingen die op de G2TEK kunt doen.

6.1.3 Informatie eigenaar en noodinformatie

U kunt uw eigen contactgegevens en/of de gegevens van uw contactpersoon in geval van nood invoeren.

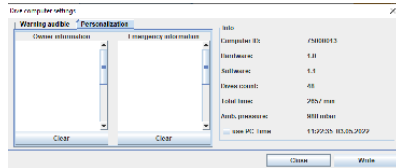

6.1.4 Personalisatie

U kunt ook de meeteenheden van het metrische stelsel naar het Engelse stelsel wijzigen en andersom. Selecteren Extras-> Options-> Personalization [Extra -> Opties -> Personalisatie]:

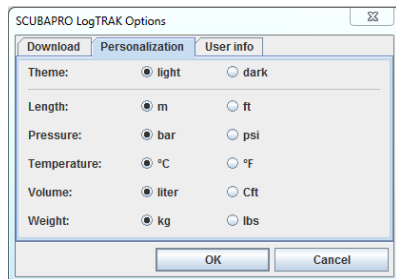

6.1.5 Gebruikersinfo

U kunt informatie over de gebruiker invoeren of wijzigen. Selecteer Extras -> Options -> User info [Extra -> Opties -> Gebruikersinfo]:

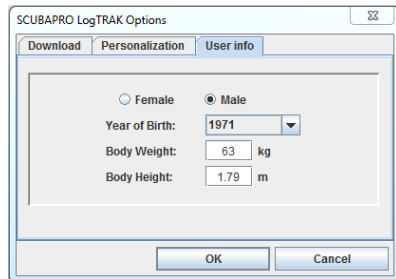

6.2 SCUBAPRO LogTRAK 2.0 mobiele app

SCUBAPRO LogTRAK 2.0 is het mobiele duiklogboek voor Android en iOS apparaten. Met LogTRAK 2.0 kunt u uw duikinformatie downloaden en analyseren op de meeste mobiele apparaten. U kunt de app voor iOS downloaden in de App Store en voor Android in de Google Play Store.

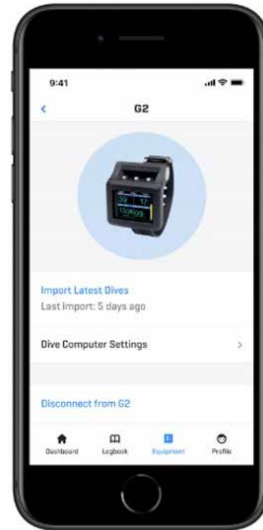

Om verbinding te maken met uw G2TEK moet u Bluetooth op uw mobiele apparaat inschakelen en uw duikcomputer in de Bluetooth-modus zetten.

LogTRAK 2.0 is de perfecte manier om uw duiken te bekijken en ze te organiseren op het mobiele apparaat, waar u ook bent.

Functies zijn:

- Uw duiken downloaden en beheren
- Gegevens analyseren, zoals diepte, temperatuur en hartslag
- Extra info over duik toevoegen
- Instellingen van de duikcomputer vanaf uw mobiele apparaat aanpassen
- Firmware van de duikcomputer vanaf uw mobiele apparaat bijwerken

7. DE G2TEK VERZORGEN

7.1 Technische informatie

Hoogtebereik:

met decompressie: van zeeniveau tot circa 4000 meter
zonder decompressie (Dieptemetermodus) – op elke hoogte.

Maximale diepte:

120 meter; resolutie is 0,1 meter tot 99,9 meter en 1 meter op diepten van 100 meter of meer. De resolutie in feet is altijd 1ft. Nauwkeurigheid voldoet aan EN13319 en ISO 6425.

Bereik decompressieberekeningen:
0,8 tot 120 meter.

Klok:

quartz uurwerk, tijd, datum, weergave van duiktijd tot 999 minuten.

Percentage zuurstof:

instelbaar tussen 8% en 100%.

Percentage helium:

instelbaar tussen 0% en 92%.

Gebruikstemperatuur:

-10 °C tot +50 °C.

Voeding:

Li-Ion batterij, oplaadbaar via USB.

Gebruikstijd met volle batterij:

maximaal 50 uur. Hoe lang de batterijspanning werkelijk meegaat, hangt af van de temperatuur tijdens gebruik, de instellingen van de displayverlichting en vele andere factoren.

Bluetooth®-ontvanger:

Werkfrequentie 2402-2478 MHz, max. vermogen < 3 dBm, bereik circa 2 meter.

7.2 Onderhoud

De dieptemeting van de G2TEK moet om de twee jaar gecontroleerd worden door een Authorized SCUBAPRO dealer.

De manometer van de fles en de onderdelen van dit product die worden gebruikt voor het meten van de flesdruk, dienen om het jaar of na iedere 200 duiken (welke van de twee eerst is) worden onderhouden door een Authorized SCUBAPRO Dealer.

Verder is de G2TEK praktisch onderhoudsvrij. U hoeft de computer na de duik alleen maar goed af te spoelen met schoon leidingwater en wanneer nodig, de batterij op te laden. Ter voorkoming van eventuele problemen met de G2TEK geven wij u het volgende advies zodat u jarenlang plezier van uw computer zult hebben:

- Laat de G2TEK niet vallen en stoot hem nergens tegenaan.
- Stel de G2TEK niet bloot aan fel, direct zonlicht.
- Berg de G2TEK niet op in een luchtdichte ruimte, zorg altijd voor ventilatie.
- Als er problemen zijn met de water- of USB-contacten, reinig de G2TEK dan met water en een zeepoplossing en laat hem goed drogen. Gebruik geen siliconenvet op de watercontacten!
- Reinig de G2TEK niet met vloeistoffen die oplosmiddelen bevatten.
- Controleer vóór iedere duik de batterijspanning
- Laad de batterij op zodra u wordt gewaarschuwd dat de batterij bijna leeg is
- Lever de G2TEK in bij een Authorized SCUBAPRO Dealer zodra u een foutmelding op het display krijgt.

7.3 De batterij van de hogedrukkender vervangen

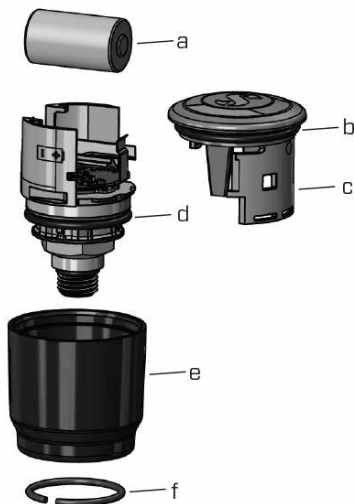

⚠ WAARSCHUWING

Wij raden u aan de batterij van de zender te laten vervangen door een Authorized SCUBAPRO dealer.

De batterijwissel moet uitermate zorgvuldig gebeuren zodat er geen water in het compartiment loopt. De garantie dekt geen schade door onjuist vervangen van de batterij.

- Haal de zender van de hogedrukpoort op de eerste trap.
- Maak de zender droog met een zachte doek.
- Verwijder de borgring met een tangetje. (f)
- Schuif de beschermer naar beneden (e)
- Verwijder de twee o-ringen van de zender. (b & d)
- Schuif het kapje opzij (c)
- Verwijder het klepje. (a)
- Plaats een nieuwe batterij en nieuwe o-ringen.
- Wacht 30 seconden.
- Schuif het kapje voorzichtig weer op het huis. Let op dat het kapje precies in de uitsparing valt. Controleer of de

twee o-ringen goed zitten. Schuif de slangbeschermer terug tot deze goed in de uitsparing valt.

- Plaats de borgring. Controleer of de borgring goed zit. Deze moet perfect in de sleuf vallen.

OPMERKING: voor de beste resultaten gebruikt u de batterijset voor de zender die verkrijgbaar is bij uw Authorized SCUBAPRO Dealer.

7.4 De batterij van de digitale hartslagmeter vervangen

De digitale hartslagmeter werkt op een CR2032 lithium batterij. Deze kan door de gebruiker zelf worden vervangen. Maar om lekkage als gevolg van het onzorgvuldig sluiten van de batterijdeksel te voorkomen raden wij aan de batterij te laten verwisselen door een Authorized SCUBAPRO Dealer.

In de afbeelding hieronder ziet u de volgende onderdelen van de hartslagmeter:

1. Schroeven van het batterijklepje
2. Klepje batterijcompartiment
3. O-ring
4. Batterij CR2032
5. Hartslagmetermodule

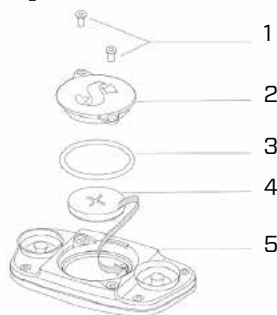

De batterij van de hartslagmeter vervangen:

- Maak de module van de hartslagmeter, als deze nat is, droog met een zachte doek.
- Open het klepje van het batterijcompartiment door de schroeven te verwijderen.
- Vervang de o-ring (o-ringen zijn verkrijgbaar bij uw Authorized

- SCUBAPRO Dealer).
- Verwijder de oude batterij en breng deze naar een inleverpunt bij u in de buurt - niet weggooien bij het huishoudelijk afval
- Plaats de nieuwe batterij. Let op de polariteit – op de batterij en de zender wordt ‘+’ aangegeven. Raak de polen of contacten niet aan met blote handen
- Sluit het klepje van het batterijcompartiment.

7.5 Garantie

Op de G2TEK zit twee jaar garantie op materiaal- en fabricagefouten. De garantie is uitsluitend van kracht als de duikcomputer is gekocht bij een Authorized SCUBAPRO Dealer. Reparatie aan c.q. vervanging van de duikcomputer verlengt de garantietermijn niet.

Fouten of defecten aan de computer door onderstaande oorzaken vallen niet onder de garantie:

- Overmatige slijtage.
- Van buitenaf, bijvoorbeeld transportschade, schade als gevolg van stoten en schokken, weersinvloeden of andere natuurlijke fenomenen.
- Service of reparatie aan of het openen van de computer door een persoon die hiertoe geen toestemming heeft van de fabrikant.
- Druktesten die niet in water worden uitgevoerd.
- Duikongevallen.
- G2TEK kast van de G2 of de metalen kap aan de zijkant van de G2TEK openen.
- Commercieel gebruik.
- Blootstelling van het product aan chemicaliën, waaronder, maar niet beperkt tot, antimuggenmiddel en zonnebrandmiddelen.
- Reparatie met niet-goedgekeurde onderdelen.
- Het gebruik van software of accessoires die niet door de fabrikant zijn geleverd.



In landen van de Europese Unie valt de garantie op dit product onder de Europese wetgeving die in iedere lidstaat van de EU van kracht is.

Als u aanspraak maakt op garantie, moet u het product samen met het gedateerde bewijs van aankoop inleveren bij een Authorized SCUBAPRO Dealer. Op www.scubapro.com vindt u de dealer bij u in de buurt.

8. NALEVING

8.1 Kennisgevingen inzake regelgeving CE



8.1.1 Europese Richtlijn voor radioapparatuur

Hierbij verklaart Uwatec AG dat de radioapparatuur van het type PAN1740 voldoet aan de Richtlijn 2014/53/EU.

8.1.2 Europese regelgeving inzake persoonlijke beschermingsmiddelen

De SCUBAPRO G2TEK en de SCUBAPRO hogedrukkender vormen als combinatie een persoonlijk beschermingsmiddel overeenkomstig de essentiële veiligheidseisen van Verordening 2016/425 van de Europese Unie. De erkende testinstantie nr. 0474, RINA SpA, Via Corsica 12, I-16128 Genua, heeft de CE-typegoedkeuring voor bovengenoemde combinatie uitgevoerd en vastgesteld

dat deze voldoet aan de Europese norm EN250:2014. De certificering geldt voor een maximale diepte van 50 meter zoals bepaald in de norm EN250:2014.

8.1.3 Europese norm voor dieptemeters

De G2TEK voldoet ook aan de Europese norm EN13319:2000 (EN 13319:2000 – Dieptemeters en gecombineerde diepte- en tijdmeetinstrumenten – Functionele en veiligheidseisen, beproevingsmethoden).

8.1.4 Europese Richtlijn inzake elektromagnetische compatibiliteit

Het duikinstrument G2TEK voldoet aan de Europese Richtlijn 2014/30/EU

8.1.5 Europese verklaring van conformiteit

De volledige tekst van de Europese verklaring van overeenstemming is beschikbaar op www.scubapro.eu/nl/conformiteitsverklaringen-scubapro

8.2 Kennisgevingen inzake regelgeving FCC en ISED

8.2.1 Verklaring inzake modificatie

Uwatec keurt wijzigingen of modificaties aan dit apparaat door de gebruiker niet goed. In het geval van wijzigingen of modificaties komt het recht van de gebruiker om deze apparatuur te gebruiken te vervallen.

8.2.2 Verklaring inzake interferentie

Dit apparaat voldoet aan Deel 15 van de FCC-regelgeving en aan de RSS norm(en) van Industry Canada inzake van vergunning vrijgestelde apparatuur. Gebruik is onderhavig aan de volgende twee voorwaarden: (1) dit apparaat mag geen storing veroorzaken, en (2) dit apparaat moet bestand zijn tegen elke storing die het ontvangt, inclusief storing die kan leiden tot ongewenst functioneren.

8.2.3 Kennisgeving inzake draadloos

Deze apparatuur voldoet aan de limieten voor blootstelling aan radioactieve straling die de FCC/ISED heeft gesteld voor de onbeveiligde omgeving, en voldoet aan de richtlijnen die de FCC heeft opgesteld voor blootstelling aan radiofrequentie (RF), en aan RSS-102 van de regelgeving van de ISED inzake blootstelling aan radiofrequentie (RF). Deze zender mag niet worden geplaatst bij of worden gebruikt samen met een andere antenne of zender. De G2TEK bevat FCC ID: T7V1740.

8.2.4 FCC-kennisgeving inzake digitale apparatuur uit klasse B

Deze apparatuur is getest en in overeenstemming bevonden met de limieten voor een digitaal apparaat uit klasse B, conform Deel 15 van de FCC-regelgeving. Deze limieten zijn bepaald met het oog op een redelijke bescherming tegen schadelijke interferentie in een woonomgeving. Dit apparaat genereert en gebruikt radiogolven en kan mogelijk radiogolven uitzenden. De apparatuur kan, indien niet geïnstalleerd en gebruikt overeenkomstig de instructies, schadelijke interferentie bij radiocommunicatie veroorzaken. Er bestaat echter geen garantie dat er geen interferentie optreedt in een specifieke installatie. Indien dit apparaat toch schadelijke interferentie op de ontvangst van radio of televisie veroorzaakt, wat vastgesteld kan worden door de apparatuur uit en weer aan te schakelen, dan wordt de gebruiker aanbevolen om de interferentie te corrigeren door één van de volgende maatregelen uit te voeren:

1. Richt of plaats de ontvangstantenne opnieuw.
2. Vergroot de afstand tussen de apparatuur en de ontvanger.
3. Sluit de apparatuur op een stopcontact in een ander circuit aan dan het circuit waarop de ontvanger is aangesloten.
4. Vraag advies aan de dealer of aan een ervaren radio- of televisiemonteur.

8.2.5 CAN ICES-3 (B) / NMB-3 (B)

Dit digitale apparaat uit Klasse B voldoet aan de Canadese ICES-003-norm.

8.3 Productiedatum

De productiedatum kan worden afgeleid uit het serienummer van het apparaat. Het serienummer is altijd 13 tekens lang: JJMMDDXXXXXX.

De eerste twee cijfers van het serienummer staan voor het jaar (JJ), het derde en vierde cijfer geven de maand (MM) aan en het vijfde en zesde cijfer staan voor de dag van de maand (DD) waarop het apparaat is geproduceerd.

8.4 Fabrikant

UWATEC AG
Bodenaeckerstrasse 3
CH-8957 Spreitenbach
ZWITSERLAND



Uw duikinstrument is gemaakt van onderdelen van hoge kwaliteit die gerecycled en opnieuw gebruikt kunnen worden. Maar als deze componenten niet conform de regelgeving inzake afgedankte elektrische en elektronische apparatuur worden afgevoerd, is dit in alle waarschijnlijkheid schadelijk voor het milieu en/of de gezondheid. Gebruikers die in de Europese Unie wonen, kunnen het milieu en de gezondheid beschermen door oude producten aan te bieden bij een afvalpunt in hun omgeving in overeenstemming met Europese Richtlijn 2012/19/EU. Afvalpunten worden voornamelijk verzorgd door een aantal distributeurs van de producten en de gemeente. Producten met het recyclingsymbool mogen niet worden weggegooid bij het normale huisvuil.

9. VERKLARENDE WOORDENLIJST

AMD	Absolute Minimum Depth of absolute minimale diepte. De minimale diepte waarop u op basis van de fractie zuurstof een mengsel kunt gaan ademen.
AVG	Gemiddelde diepte, berekend vanaf het begin van de duik of vanaf het moment van resetten
CNS O ₂	Zuurstofvergiftiging van het centrale zenuwstelsel [CNS]
DESAT	Desaturatietijd of reststikstoftijd. De tijd die het lichaam nodig heeft om de stikstof die tijdens de duik werd opgenomen, weer af te geven
Duiktijd	De tijd die wordt doorgebracht dieper dan 0,8 meter
Lokale tijd	het tijdstip ter plaatse
Maximale diepte	De maximale diepte die tijdens de duik wordt bereikt
GF:	Gradiëntfactor. Gradiëntfactoren maken het mogelijk om het basialgoritme conservatiever toe te passen en worden uitgedrukt in ene lage en hoge variant
MOD:	Maximale duikdiepte [Maximum Operating Depth]. De diepte waarop de partiële zuurstofdruk (ppO ₂) het maximaal toegestane niveau (ppO ₂ max) bereikt. Als u dieper gaat dan de MOD, wordt u blootgesteld aan een onveilig (ppO ₂)-niveau
Nitrox:	Een ademmengsel dat bestaat uit zuurstof en stikstof, met een zuurstofgehalte van 22% of hoger. In deze handleiding wordt lucht beschouwd als een speciaal soort nitrox
NO FLY	De tijd die u minimaal moet wachten voordat u gaat vliegen
Nultijd:	De tijd die u op de huidige diepte kunt blijven om een directe opstijging naar de oppervlakte zonder dat u één of meer decompressiestops moet maken
O ₂ :	Zuurstof.
O ₂ %:	Het zuurstofpercentage waarop de computer alle berekeningen baseert
ppO ₂ :	Partiële zuurstofdruk. Dit is de zuurstofdruk in het ademmengsel. Deze druk wordt berekend aan de hand van diepte en zuurstofpercentage. Een ppO ₂ boven 1,6 bar wordt als gevaarlijk beschouwd
ppO ₂ max:	De maximaal toegestane waarde van ppO ₂ . Samen met het zuurstofpercentage is deze waarde bepalend voor de MOD
Drukken:	Op een knop drukken en deze direct weer loslaten
Ingedrukt houden:	Een knop indrukken en één seconde vasthouden voordat u deze weer loslaat
INT.:	Oppervlakte-interval, de tijd vanaf het moment dat de duik wordt afgesloten
SOS-modus:	Het resultaat van een duik waarbij u de verplichte decompressiestops niet heeft gemaakt
Stopwatch	Een stopwatch waarmee u bijvoorbeeld de tijdsduur van een bepaalde fase van de duik kunt meten

Wisseldiepte	De diepte waarop de duiker plant over te schakelen op een percentage mengsel met een hoger zuurstofpercentage terwijl hij gebruikmaakt van de multi-gasoptie.
UTC:	Universal Time Coordinated, heeft betrekking op het wijzigen van tijdzones wanneer u op reis bent
TAT:	Totale opstijgtijd
RBT:	Resterende bodemtijd (Remaining Bottom Time)
CCR:	Closed Circuit Rebreather
Trimix:	Een gasmengsel met zuurstof, helium en stikstof.
PMG:	Predictive Multi-Gas
OTU:	Eenheid voor zuurstofvergiftiging