



SCUBAPRO

BCS MANUAL

SCUBAPRO.COM

**DEEP
DOWN
YOU
WANT
THE
BEST**

SUBSIDIARIES**SCUBAPRO AMERICAS**

Johnson Outdoors Diving LLC
1166-A Fesler Street
El Cajon, CA 92020 - USA

SCUBAPRO ASIA PACIFIC

608 Block B, M.P.Industrial
Centre
18 Ka Yip Street, Chaiwan
Hong Kong

SCUBAPRO AUSTRALIA

Unit 21 380 Eastern Valley Way
Chatswood NSW 2067-
Australia

SCUBAPRO FRANCE

(France, UK, Spain, Export:
Netherlands, Belgium, Scandinavia)
Nova Antipolis Les Terriers Nord
175 Allée Belle Vue
06600 Antibes - France

**SCUBAPRO GERMANY &
E. Europe**

Johnson Outdoors
Vertriebsgesellschaft mbH
Bremer Straße 4
90451 Nuremberg
GERMANY

SCUBAPRO ITALY.

Via Tangoni, 16
16030 Casarza Ligure (GE) - Italy

SCUBAPRO SWITZERLAND

Bodenackerstrasse 3
CH-8957 Spreitenbach
Switzerland

SCUBAPRO ÚSZÁSSZABÁLYOZÓK HASZNÁLATI UTASÍTÁS

Gratulálunk a SCUBAPRO úszásszabályozó vásárlása alkalmával és üdvözljük Önt a SCUBAPRO-nál. Biztosak vagyunk abban, hogy élvezni fogja a cégünknek ezt, a legfejlettebb technológia alkalmazásával tervezett és gyártott, kimagasló teljesítményű úszásszabályozóját.

Köszönjük, hogy a SCUBAPRO-t választotta; biztonságos merülést és kellemes víz alatti élményeket kívánunk a jövőben!

TARTALOMJEGYZÉK

1. FONTOS FIGYELMEZTETÉSEK	4
2. EURÓPAI TANÚSÍTVÁNY	4
3. FONTOS FIGYELMEZTETÉSEK	5
4. ÁLTALÁNOS INFORMÁCIÓK	6
5. ELSŐ BEÁLLÍTÁS	6
5.1 Super cinch Q.A. (gyorsbeállítás): A palackszíjzat beállítása és felerősítése (szimpla palack, néhány modellnél).....	7
5.2 Standard cinch: A palackheveder beállítása és felerősítése (szimpla palack, néhány modellnél).....	8
5.3 Kiegészítő palackheveder (néhány modellnél).....	9
6. BEÁLLÍTÁS KETTŐS KÖNNYŰBŰVÁR-PALACKOKHOZ (CIKKSZÁM: 20.040.000) (bizonyos modelleknél: lásd a modellek jellemzőit) ..	9
7. SÚLYRENDSZER	10
7.1 Öv szabványos súlyhoz.....	10
7.2 Integrált súlyseb-rendszer (BW) (szabadalmaztatott) (bizonyos modelleknél: lásd a modellek jellemzőit).....	10
7.3 Hátsó ellensúly-zsebek (bizonyos modelleknél: lásd a modellek jellemzőit).....	11
7.4 Merüléskiegyenlítő súlyzsebkészlet (néhány modellnél: lásd a modellek jellemzőit).....	11
8. A SZELEP BEÁLLÍTÁSA	12
9. MŰKÖDTETÉS	13
9.1 Felfújás.....	13
9.2 Leeresztés.....	13
10. AZ ÚSZÁSSZABÁLYOZÓ SZÍJZATÁNAK BEÁLLÍTÁSA – ÁLTALÁNOS JELLEMZŐK	15
11. AZ ÚSZÁSSZABÁLYOZÓ VIZSGÁLATA ÉS A HASZNÁLATI MÓDSZEREK	15
12. TÁROLÁS	17
13. ÁLTALÁNOS SPECIFIKÁCIÓK	18
14. X-BLACK	19
15. T-ONE	20
16. GO	21
17. MASTER JACKET	22
18. SEAHAWK - LITEHAWK	24
19. CLASSIC - CLASSIC UNLIMITED - CLASSIC EXPLORER	26
20. LEVEL	28
21. BELLA	29
22. GLIDE	30
23. HYDROS PRO	31

1. FONTOS FIGYELMEZTETÉSEK

FIGYELMEZTETÉS

A termék használatát megelőzően teljesen át kell olvasni ezt a használati utasítást és meg kell érteni annak tartalmát. A használati utasítást ajánlatos az úszásszabályozó teljes élettartama alatt megőrizni.

A HASZNÁLATI UTASÍTÁSBAN FELSOROLT ÓVINTÉZKEDÉSEK ÁTOLVASÁSÁNAK, MEGÉRTÉSÉNEK ÉS BETARTÁSÁNAK ELMULASZTÁSA SÜLYOS SÉRÜLÉSSSEL VAGY HALÁLOS BALESETTEL JÁRHAT.

FIGYELMEZTETÉS

Merüléskor be kell tartani az egy elismert könnyűbúvár központ által kiadott szabályokat, illetve alkalmazni kell az ott tanult ismereteket. Mielőtt bármilyen merülésbe kezdene, feltétlenül el kell végezni egy olyan könnyűbúvár tanfolyamot, amelyen a merüléssel kapcsolatos elméleti, illetve műszaki szempontokat oktatják.

FIGYELMEZTETÉS

Ez a használati utasítás nem helyettesíti a könnyűbúvár tanfolyamot!

2. EURÓPAI TANÚSÍTVÁNY

Az ebben a használati utasításban ismertetett összes SCUBAPRO úszásszabályozó európai tanúsítványt szerzett a forgalmazás feltételeit, valamint a második kategóriába tartozó személyi védőfelszerelések (PPE) alapvető biztonsági követelményeit szabályozó európai szabályok szerint.

A tanúsítási vizsgálatokat az EN1809 harmonizált szabvány szerint végezték el annak érdekében, hogy a termékek megfeleljenek a 2016/425/EU európai rendeletben meghatározott alapvető egészségügyi és biztonsági követelményeknek.

A termék CE és EN1809 jelölései az említett követelményeknek való megfelelést jelölik.

A SCUBAPRO úszásszabályozók gyártója:

a SCUBAPRO EUROPE Via Tangoni 16 16030 Casarza Ligure (GE) Olaszország vagy a SCUBAPRO GERMANY & E. Europe Johnson Outdoors Vertriebsgesellschaft mbH Bremer Straße 4 90451 Nuremberg NÉMETORSZÁG.

FIGYELMEZTETÉS

AZ ÚSZÁSSZABÁLYOZÓ NEM ÉLETMENTŐ MELLÉNY VAGY MENTŐESZKÖZ.

Vészhelyzetben a készülék nem biztos, hogy valamennyi viselője számára és bármilyen helyzetben biztosítja a fejfelé történő lebegést a víz felszínén.

FIGYELMEZTETÉS

A felhasználónak tökéletesen meg kell értenie az úszásszabályozó mellény működését és tisztában kell lennie annak tulajdonságaival; a merülés előtt megfelelő módon be kell állítani a szíjakat. Kétségek esetén segítségért forduljon a SCUBAPRO márkakereskedőhöz.

FIGYELMEZTETÉS

Az úszásszabályozó nem légzőkészülék.
Soha ne lélegezzen az úszásszabályozóból.

Az úszásszabályozó tartalmazhat visszamaradt gázt, folyadékot vagy szennyeződést, amelyek belégzéskor sérülést vagy halált okozhatnak.

FIGYELMEZTETÉS

Az európai szabványoknak megfelelően az általunk forgalmazott úszásszabályozók csak akkor tekinthetők hitelesítettnek, ha tartalmazzák az eredeti SCUBAPRO-konfiguráció szerinti összes alkatrészt, beleértve a készletben található kisnyomású tömlőt is.

Az eredeti konfigurációtól való bármely eltérés esetén a jacketek nem felelnek meg az európai hitelesítési szabványoknak.

3. FONTOS FIGYELMEZTETÉSEK

Szeretnénk felhívni a figyelmét az alábbiakra, hogy biztosíthassuk az Ön védelmét a SCUBAPRO életfenntartó felszerelés használata közben:

1. A felszerelést csak a jelen használati utasításban szereplő utasításoknak megfelelően használja, miután teljesen átolvasta és megértette az ott közölt utasításokat és figyelmeztetéseket.
2. A felszerelés használata a használati utasításban ismertetett területekre vagy a SCUBAPRO által írásban engedélyezett alkalmazásokra korlátozódik.
3. A palackokat kizárólag atmoszférikus sűrített levegővel szabad feltölteni az EN 12021 szabványnak megfelelően. A palackban lévő nedvesség a palack korróziója mellett hideg vízi merüléskor (10 °C alatt) fagyást és abból adódóan a reduktor hibás működését okozhatja. A palackokat a veszélyes áruk szállítására vonatkozó helyi szabályok szerint szabad szállítani. A palack használata során be kell tartani a gázok és a sűrített levegő használatát szabályozó törvényeket.
4. A felszerelés karbantartását az előírt időszakonként szakképzett személyzetnek kell végeznie. A javítást és a karbantartást SCUBAPRO márkaszervizben kell végeztetni és ennek során kizárólag eredeti SCUBAPRO pótalkatrészeket szabad használni.
5. Amennyiben a felszerelés karbantartását vagy javítását a SCUBAPRO által jóváhagyott eljárások betartása nélkül végzik, azt képzetlen vagy a SCUBAPRO engedélyével nem rendelkező személyzettel végeztetik, illetve amennyiben a felszerelést a kifejezetten rendeltetésétől eltérő módon vagy célra használják, úgy a felszerelés szabályos és biztonságos működéséért a felelősség a tulajdonosra/a felhasználóra száll át.
6. E használati utasítás tartalma a nyomtatás időpontjában rendelkezésre álló legfrissebb adatokon alapszik. A SCUBAPRO fenntartja magának a jogot arra, hogy bármikor módosítsa a használati utasítás tartalmát.
7. Minden merülést úgy kell megtervezni és kivitelezni, hogy a merülés végére a bűvár még mindig rendelkezzen ésszerű mennyiségű tartalék levegővel vészhelyzet esetére. Az ajánlott mennyiség rendszerint 50 bar (725 psi).

A SCUBAPRO nem vállal semminemű felelősséget a jelen használati utasításban szereplő rendelkezések megszegéséből eredő károkért. Ezek az utasítások nem hosszabbítják meg a SCUBAPRO általános értékesítési és szállítási feltételeiben említett jótállást vagy felelősséget.

▲ FIGYELMEZTETÉS

Minden esetben végezze el az úszásszabályozó merülés előtti és utáni ellenőrzését.

4. ÁLTALÁNOS INFORMÁCIÓK

Az úszásszabályozó elsődleges célja

Az úszásszabályozó elsődleges célja a búvár kényelmének fokozása, lehetővé téve a semleges úszóképesség megőrzését a mély vízben.

Akkor beszélhetünk semleges úszóképességről, amikor a búvár képes megmaradni egy adott mélységben, anélkül, hogy lényeges fizikai erőfeszítést kellene tennie az emelkedés vagy a süllyedés megakadályozására.

▲ FIGYELMEZTETÉS

Ne használja az úszásszabályozót segédeszközként vagy „emelősákként” tárgyak felszínre hozatalára. Emelkedés közben ezek a tárgyak elveszhetnek, miáltal az úszóképesség hirtelen megnövekedhet és a búvár elvesztheti az úszásszabályozás képességét.

5. ELSŐ BEÁLLÍTÁS

Kisnyomású (LP) tömlő

Csatlakoztassa a nagyteljesítményű töltőszelep vagy az A.I.R. 2 kisnyomású tömlőjét (LP) az első lépcső egyik használaton kívüli csatlakozójához, amely ugyanolyan csavarmenettel rendelkezik (1. ábra).

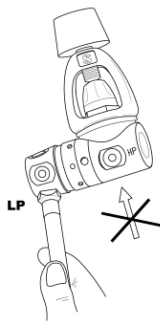

1. ábra

▲ FIGYELMEZTETÉS

Ne kapcsolja a kisnyomású tömlőt KÖNNYŰBÚVÁR reduktor nagynyomású csatlakozójához (HP) vagy olyan levegőellátó rendszerhez, amelynek nyomása meghaladja a 200 psi (13,8 bar) értéket. Ilyen esetben megrongálódhat vagy szét pattanhat a töltőszelep, illetve a kisnyomású tömlő, sérülést vagy halálesetet okozva.

5.1 Super cinch Q.A. (gyorsbeállítás): A palackszíjzat beállítása és felerősítése (szimpla palack, néhány modellnél)

A SCUBAPRO Super Cinch Q.A. palackhevedere lehetővé teszi az úszásszabályozó egyszerű felerősítését bármilyen szimpla búvárpalackra.

A beállítás szimpla búvárpalackhoz az alábbi lépések végrehajtásával történik:

1. Nedvesítse be a Super Cinch Q.A. palackheveder szövetét, mielőtt meghúzná azt. Tekerje körbe a Super Cinch Q.A. (W1) hevedert (a 2-1 ábrán) a búvárpalack körül, majd csúsztassa a rozsdamentes acélsat (B) végét a trapéz alakú „D” gyűrűbe (DR1) (a 2-1 ábrán). Pozícionálja a búvárpalackot úgy, hogy az annak hátlapján lévő mélyedés (S) a palack vállrészével egyvonalban legyen (a 2-2 ábrán), eközben pedig a kar (B) közel helyezkedjen el a hátzísákhöz (BP) (a 2-3 ábrán). A palack beállítószíja (L) (a 2-2 ábrán), amely a hátlap tetején található és körbefogja a palackon lévő szelepyakat, megakadályozza a hátzísák szíjazatának lecsúszását, ugyanakkor viszont összekapcsolja és feszesen tartja a Super Cinch Q.A. hevedert. Ha szabályosan van beállítva, akkor segít a búvárnak abban, hogy az könnyen és egyértelműen megtalálja a megfelelő pozíciót.
2. Zárja be a csatot (C) (a 2-3 ábrán). Ha a szövet anyagú heveder túl feszes a záráshoz vagy túl laza a búvárpalack szoros megfogásához, akkor nyissa fel a tépőzárás rögzítőt a hevederen és állítsa be újra az Super Cinch Q.A. (W1) heveder hosszát (a 2-1 ábrán). Az extra biztonság érdekében csúsztassa a hurkot (SL) (a 2-1 ábrán) a heveder végére (T). Miután a búvárpalack a helyére került, emelje meg az egész szerelékét a hátzísák karjánál és rázza meg erősen azt a biztonságos rögzítés ellenőrzésére. Próbálja elmozdítani a hátzísákat felfelé vagy lefelé a búvárpalackon. Ha mozog, akkor a heveder nem elég szoros.

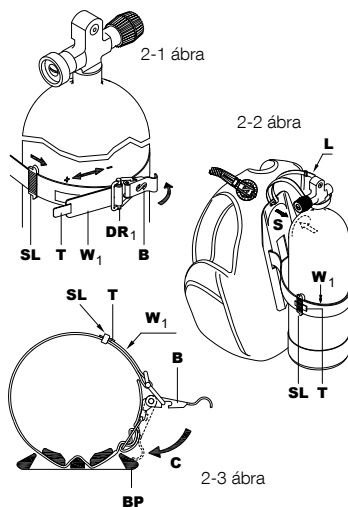

5.2 Standard cinch: A palackheveder beállítása és felerősítése (szimpla palack, néhány modellnél)

A SCUBAPRO® standard cinch lehetővé teszi a bármely szimpla palack gyors leválasztását az úszásszabályozó mellényről. Azt a következőképpen kell felszerelni:

1. Forgassa el a csatot, úgy, hogy az nyitott helyzetbe kattanjon. Csúsztassa a szíjat a műanyag csat köré az ábrán (2-4 ábra) látható módon, nedvesítse be a szíjat, mielőtt felerősítene azt a palackra, majd állítsa be a szíj hosszát (2-7 ábra).
2. Ha az úszásszabályozó kemény hátlappal rendelkezik, akkor helyezze a hátlapon lévő mélyedést (S) a palack vállrészére (2-6 ábra), majd erősítse a gyorsan oldható szíj (W1) pántját (2-5 és 2-7 ábra) a palack köré.

A kemény hátlapú úszásszabályozókon a biztonsági pánt (L) (2-6 ábra) a hátlap tetejénél van felerősítve, hogy megakadályozza az úszásszabályozó lecsúszását, amikor a pánt fel van erősítve és le van zárva. Szabályos beállítás esetén könnyen és ismételhető módon segít behatárolni a palack pozícióját az úszásszabályozón.

3. Zárja be a csatot (C) (a 2-7 ábrán). Ha a pánt túl szoros vagy túl laza, akkor nyissa ki a tépőzárát és a csatot, majd állítsa be újra a gyorsan oldható szíj (W1) pántjának hosszát (2-5 ábra). A plusz biztonság érdekében csúsztassa a hurkot (SL) (a 2-5 ábrán) a pánt végére (T). A kemény hátlapú úszásszabályozókon a hátlapba épített kar segítségével meg lehet emelni az úszásszabályozót az arra felszerelt palackkal együtt.

Rázza meg az úszásszabályozót a palackkal együtt, meggyőződve róla, hogy a palack szabályosan van rögzítve.

Kemény hátlap nélküli úszásszabályozókon van egy második tépőzár is, amelynek révén a palackot könnyen elhelyezhetjük úgy, hogy az ne tudjon akaratlanul elmozdulni merülés közben.

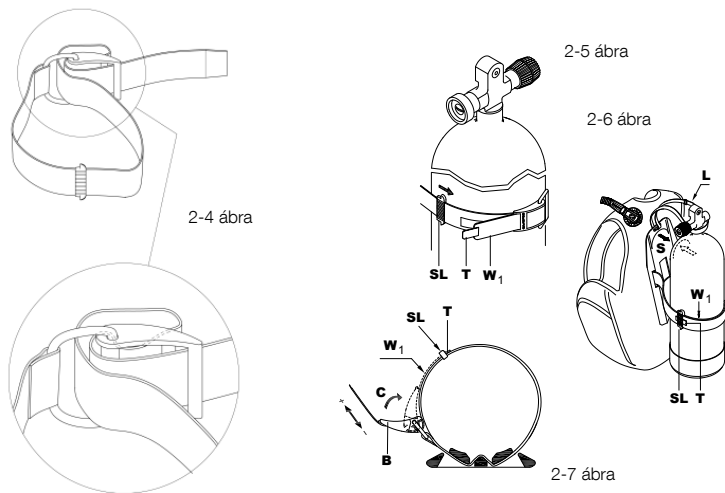

FIGYELMEZTETÉS

A palack véletlen elvesztésének megakadályozása érdekében ügyeljen a szíj szoros meghúzására, hogy a palack ne mozoghasson vagy csúszkálhasson az úszásszabályozón. Ennek elmulasztása súlyos vagy halálos sérüléssel járhat.

⚠ FIGYELMEZTETÉS

Nedvesítse be a búvárpalack hevederének szövetszalagját, majd húzza meg azt minden egyes alkalommal az úszásszabályozó használata előtt. A szövet kinyúlhat, amikor először víz hatásának teszik ki azt. Ha elmulasztja benedvesíteni a szövetszalagot, akkor a palack hevedere meglazulhat a búvárpalack körül. Ez sérülést vagy halálos balesetet okozhat.

5.3 Kiegészítő palackheveder (néhány modellnél)

Az úszásszabályozó egyes modelljei kisméretű palacktartó hátzsákkal rendelkeznek, amely megkönnyíti az összehajtogatást és a tárolást. Ezeknek az úszásszabályozóknak a készletében található egy plusz stabilizáló palackszj, amely az előző fejezetekben ismertetett fő szják felett helyezkedik el és biztosítja a palack szabályos felszerelését.

Ezeknél a modelleknél ajánlatos a palackszjákat úgy felerősíteni, hogy a fő szj (az alsó) a palack alsó felénél, a plusz stabilizáló szj (a felső) pedig éppen a felett (lásd a 2-8 ábrát), a palack állandó átmérőjű részénél helyezkegjen el.

Ha a plusz stabilizáló palackszjait túl magasan helyezik el, akkor a felső palack kicsúszhat; ekkor nem biztosított a palack szabályos rögzítése az úszásszabályozóhoz.

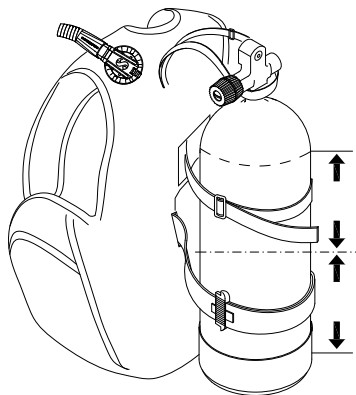

2-8 ábra

⚠ FIGYELMEZTETÉS

A merülést megelőzően ellenőrizze a palackszják szabályos pozicionálását és megfelelő meghúzását.

6. BEÁLLÍTÁS KETTŐS KÖNNYŰBÚVÁR-PALACKOKHOZ (CIKKSZÁM: 20.040.000) (BIZONYOS MODELLEKNÉL: LÁSD A MODELLEK JELLEMZŐIT)

A SCUBAPRO kínálatában szerepel egy olyan rendszer, amelynek révén összekapcsolható két palack egy állítható szjrendszerrel, amelynek segítségével az úszásszabályozó könnyen rögzíthető a kettős palackon, illetve leszerelhető arról (3. ábra).

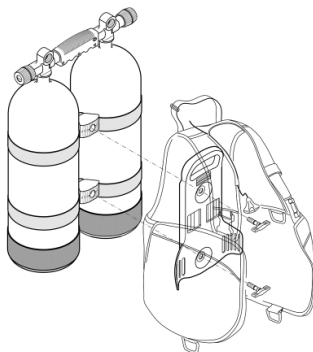

3. ábra

7. SÚLYRENDSZER

A teljes súlyt ki kell számítani és le kell tesztelni, hogy megőrizhesse a semleges úszóképességet, ugyanis merülés közben Ön egyszerűen a megfelelő mennyiségű levegő hozzáadásával vagy kibocsátásával változtatja a mélységet.

A SCUBAPRO BC úszásszabályozót három súlyrendszerhez tervezték, ökosúlyok használatára alapozva (puha zárt súly), amelyeket a kényelem fokozására, a súlysebek kopásának csökkentésére és egyúttal a környezet védelmére fejlesztettek ki.

7.1 Öv szabványos súlyhoz

Ez az úszásszabályozótól teljesen különálló hagyományos hevederes ólomöv.

7.2 Integrált súlyseb-rendszer (BW) (szabadalmaztatott) (bizonyos modelleknél: lásd a modellek jellemzőit) (4. ábra)

Ezeket a leválasztható zsebeket behelyezik az úszásszabályozó rekeszeibe (a 4-3 ábrán), amelyek a csattal (a 4-4 ábrán) vannak rögzítve a „D” gyűrűvel húzható szíj révén: szükség esetén a csat szétkapcsolásával (a 4-5 és 4-6 ábrán) ki lehet engedni a súlyokat vészhelyzetben vagy a súlysebet a merülés befejeztével egyszerűen ki lehet tenni a csónakba.

A maximális elfogadható súlyokat lásd a modellek paramétereinél.

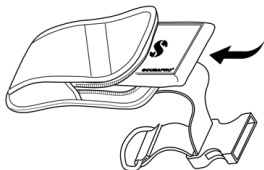

4-1 ábra

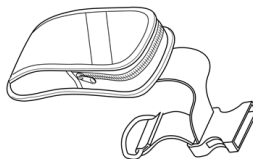

4-2 ábra

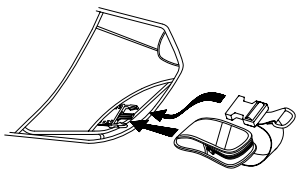

4-3 ábra

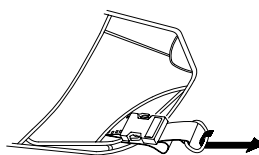

4-4 ábra

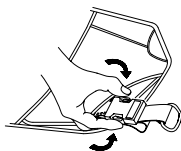

4-5 ábra

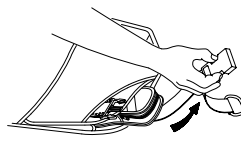

4-6 ábra

FIGYELMEZTETÉS

Az ökosúlyt (a 4-1 ábrán) és a levehető zsebet (a 4-2 ábrán) tökéletesen kell rögzíteni a teljesen és szabályosan bekapcsolt csatokkal (a 4-4 ábrán): a zseb elvesztése merülés közben pozitív úszóképességet okozhat, ami ellenőrizetlen emelkedéshez vezet, adott esetben sérülést vagy halált okozva.

⚠ FIGYELMEZTETÉS

Merülés előtt többször gyakorolja be a súlyzsebek felerősítését és leválasztását.

7.3 Hátsó ellensúly-zsebek (bizonyos modelleknél: lásd a modellek jellemzőit)

A SCUBAPRO úszásszabályozó-széria legjobb darabjain két ellensúly-zseb található (az 5. ábrán CP betűvel jelölve₁).

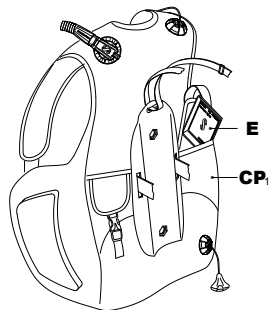

5. ábra

⚠ FIGYELMEZTETÉS

A hátsó ellensúlyokat nem arra tervezték, hogy vészhelyzetben kiengedjék azokat. Sérüléssel vagy halálesettel járhat, ha a búvár vészhelyzetben nem képes pozitív úszóképességet létrehozni. Az úszásszabályzó felhasználójának a teljes merülési rendszert úgy kell kialakítania, hogy gyorsan és könnyen meg lehessen teremteni a pozitív úszóképességet a vészhelyzeti emelkedés segédeszközeként.

A maximális elfogadható súlyokat lásd a modellek paramétereinél.

7.4 Merüléskiegyenlítő súlyzsebkészlet (néhány modellnél: lásd a modellek jellemzőit)

Egyes modellek lehetővé teszik merüléskiegyenlítő súlyzsebkészlet felszerelését a hátizsákra. Az egyes merüléskiegyenlítő súlyzsebekben max. 2,2 lb. (1,0 Kg) SCUBAPRO ökosúlyt lehet elhelyezni.

⚠ FIGYELMEZTETÉS

A készlet szabályos felszerelése érdekében forduljon illetékes SCUBAPRO műszaki szervizhez.

8. A SZELEP BEÁLLÍTÁSA

A SCUBAPRO úszásszabályozókat kiegészítették BPI (kiegyensúlyozott nagyteljesítményű inflátor) rendszerrel.

A palackhoz/a reduktorhoz kapcsolt BPI rendszer révén szabályozható az úszóképesség a vízben (megvalósítható az úszásszabályzó felfújása/leeresztése) a „felfúj” és „leereszt” gombok segítségével.

A másik megoldás, hogy a felhasználók összeszerelik az AIR2 rendszert.

A BPI és/vagy AIR2 csatlakoztatása

A nagyteljesítményű töltőszelep segítségével felfújhatja az úszásszabályozót a búvárpalackban lévő levegővel. Annak kisnyomású tömlője, amely az első lépcső egyik kisnyomású csatlakozójára van felcsavározva, gyorsan oldható kapcsolóhüvely segítségével csatlakozik a nagy teljesítményű töltőszelepphez; A gyorsan oldható kapcsolóhüvely a levegő rá- vagy lekapcsolt állapotában működik. A gyorsan oldható kapcsolóhüvely felerősítése (az 6. ábrán „C” betűvel jelölve)

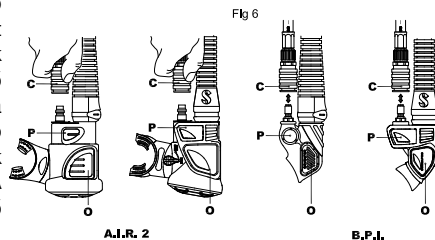

6 ábra

1. Mielőtt egymáshoz illesztené a két csőidomot, ellenőrizze, hogy nincs-e azokon szennyeződés.
2. Húzza vissza a gyorsan oldható kapcsolóhüvely karimáját, miközben a tömlőt erősen rányomja a nagyteljesítményű töltőszelepen található dugós csőcsatlakozóra.
3. Engedje el a karimát, amint a kapcsolóhüvely teljesen illeszkedik a dugós csőcsatlakozóhoz. Finoman, de erősen húzza meg a tömlőt, ellenőrizve az erős csatlakozást.
4. A leválasztáshoz húzza hátra a gyorsan oldható kapcsolóhüvely karimáját, majd válassza le a kisnyomású tömlőt a dugós csőcsatlakozóról.

FIGYELMEZTETÉS

Az AIR2 készülékben gyorsan oldható célorientált csatlakozó kerül alkalmazásra. Az AIR2 használatkor kizárólag a SCUBAPRO által ajánlott speciális gyorsan oldható csatlakozóval felszerelt tömlőt szabad alkalmazni.

FIGYELMEZTETÉS

A víz távol tartandó az úszásszabályozó felfújható légrekesztől. A szájjal működtethető szelep vagy a túlnyomás-szelep ismételt használatokor víz kerülhet az úszásszabályozóba, csökkentve az általa biztosított úszóképesség mértékét. Ez sérülést vagy halálos balesetet okozhat. Használat előtt minden egyes alkalommal ürítse ki a vizet az úszásszabályozóból.

9. MŰKÖDTETÉS

9.1 Felfújás

Az úszásszabályozó felfújása a nagyteljesítményű töltőszeleppel (BPI és/vagy AIR2 segítségével)

Az úszásszabályozó felfújásához nyomja le a nagyteljesítményű töltőszelep gombját (az 6. ábrán „P” betűvel jelölve). Levegőnek kell behatolnia az úszásszabályozóba. Hogy jobban ellenőrizhesse a felfújási műveletet, rövid lökésekben adagolja a levegőt, ismételten lenyomva és eleresztve a nagyteljesítményű töltőszelep gombját.

Az úszásszabályozó felfújása a szájjal működtethető szeleppel (amely a BPI és/vagy AIR 2 részegységre van felszerelve)

A szájjal működtethető szelep a légjárat végén található. Lehetővé teszi az úszásszabályozó felfújását a kifújó levegővel. A felfújáshoz ezt a szelepet a víz felszínén vagy a szárazföldön, merülés előtt ajánlatos használni. Akkor lehet használni, ha nem tud vagy nem kíván levegőt adagolni az úszásszabályozóba a nagyteljesítményű töltőszeleppel.

1. Először fújjon kis mennyiségű levegőt a szelep szájnnyílásába, kifúva onnan az esetlegesen megrekedt vizet.
2. Folytassa a kilégzést ugyanazzal a lélegzetvétellel, eközben alaposan lenyomva a szájjal működtethető töltőszelep gombját (az 6. ábrán „O” betűvel jelölve).
3. Belégzéskor engedje fel a szájjal működtethető szelep gombját.
4. Ismételje a 2. és a 3. lépést mindaddig, amíg be nem állítja a kívánt úszóképességet.

9.2 Leeresztés

Az úszásszabályozó leeresztése a könyökcsőre szerelt kézi gyorsűrítő szeleppel

Álljon le és vegyen fel függőleges helyzetet a vízben. A megfelelő helyzetben nyissa meg a kézi gyorsűrítő szelepet a következőképpen:

- a) a tömlő-részegység finom meghúzásával (a 7. ábrán „A” betűvel jelölve).

A tömlő részegységet nem kell túl erősen húzni. A szelep elmozdulása korlátozott és erősebb húzásakor nem fog növekedni az átáramló levegő mennyisége. A kézi gyorsűrítő szelep elzárásához hagyja abba a lefelé húzást és engedje el a részegységet.

- b) a szelepházából kiálló rúd eltolásával (a 7. ábrán „C” betűvel jelölve) (szabadalmaztatott): ez a rendszer hasznos lehet akkor is, amikor ki kell üríteni a levegőt egy másik búvár palackjából, akinek nehézségei támadtak (pánik, kezdőbúvár, eszméletvesztés, stb.).

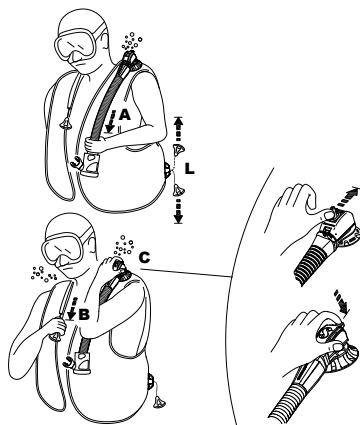

7. ábra

FIGYELMEZTETÉS

Ügyeljen arra, ne hogy homok vagy egyéb szennyeződés kerüljön a szájjal működtethető szelep szájrészébe és a szelep gombjára. Bizonyos körülmények között előfordulhat, hogy szennyeződés hatására a szelep nem tud teljesen elzáródni. Ha ez merülés közben fordulna elő, akkor rázza meg a szelepet, többször lenyomva azt. Szakítsa meg a merülést, ha a szelep szivárogna vagy továbbra sem működne. Szivárgó úszásszabályozóval vagy nem szabályosan működő szelepekkel a merüléskor nem lehet szabályozni az úszóképességet, ami sérülést vagy halálos balesetet okozhat.

Az úszásszabályozó leeresztése a szájjal működtethető szeleppel (BPI és/vagy AIR 2 használata esetén)

Vegyen fel függőleges, fejfelé irányuló helyzetet a vízben. Emelje a szájjal működtethető szelepet felfelé, arca elé. (Így a szájjal működtethető szelep az úszásszabályozóban lévő légbuborék felett fog elhelyezkedni). Nyomja le a szájjal működtethető szelep gombját és szemrevételezéssel győződjön meg róla, hogy távozik a levegő a szelep szájrészéből. A szabályozhatóság javítására többször rövid ideig erresszen ki mérhető mennyiségű levegőt, figyelve az úszóképességre gyakorolt hatást.

FIGYELMEZTETÉS

- A SCUBAPRO® kettős kézi gyorsítító szelepe (szabadalom) biztonsági kézi gombbal rendelkezik, amely kiereszti a levegőt a kézi gyorsítító szelep meghibásodása (kábelszakadás, a szeleptű törése, stb.) esetén vagy ha az Air 2 készülékből lélegzünk.
- Bármilyen leeresztési módszert is alkalmaz, a szelepet csak a szükséges ideig tartsa nyitva. Így nem kerül fölös mennyiségű víz az úszásszabályozóba.
- Ne nyomja le a szájjal működtethető szelep gombját, amikor használja a kézi gyorsítítót. szelepet, mert a szájjal működtethető szelep szájrészén keresztül víz hatolhat az úszásszabályozóba.

Vállszelep (a 7. ábrán „B” betűvel jelölve)

A jobb vállon lévő szelepet, ha az megtalálható az úszásszabályozón, a magához a szelephez kötélen hozzáerősített gomb finom meghúzásával kell működésbe hozni (a 7. ábrán „B” betűvel jelölve). Bármilyen típusú gyorsítító szelep működtetéséhez a szelepet az úszásszabályozóban lévő légbuboréknál magasabb helyzetbe kell vinni. Működtesse a gyorsítító szelepet, amíg sikerül beállítania a kívánt úszóképességet. Hagyja abba a húzást/nyomást a szelep zárásához (a 7. ábrán „B” betűvel jelölve).

Alsó gyorsítító szelep (a 7. ábrán „L” betűvel jelölve)

Az úszásszabályozó hátulján, alul található egy túlnyomás-szabályozó szelep, amely húzókötéllal és húzógombbal van felszerelve. Ez az alsó gyorsítító szelep kézzel működtethető, amikor a búvár vízszintes helyzetben vagy fejjel lefelé van a vízben, a légbuborék legmagasabb pontjához helyezve azt.

FIGYELMEZTETÉS

A maximális gázmennyiség kiáramlását biztosító leeresztő készülékek: a vállszelep (a 7. ábrán „B” betűvel jelölve) és az alsó szelep (a 7. ábrán „L” betűvel jelölve).

A túlnyomás-szabályozó szelep működése

A túlnyomás-szabályozó szelep megakadályozza az úszásszabályozó túlzott felfújását. Amennyiben a belső nyomás meghaladja a túlnyomás-szabályozó szelepen lévő rugó nyomását, úgy a szelep automatikusan megnyílik és kiengedi a levegőt, megakadályozva az úszásszabályozó tönkremenetelét. A szelep automatikusan elzáródik, amint a belső nyomás a túlnyomás-szabályozó szelepen lévő rugó nyomása alá csökken.

10. AZ ÚSZÁSSZABÁLYOZÓ SZÍJAZATÁNAK BEÁLLÍTÁSA – ÁLTALÁNOS JELLEMZŐK

⚠ FIGYELMEZTETÉS

Az úszásszabályozót úgy kell kiigazítani, hogy az ne akadályozza légzést, amikor teljesen fel van fújva. Sérüléssel vagy halálos balesettel járhat, ha a búvár által viselt úszásszabályozó korlátozza a normál légzést. Használata előtt minden egyes alkalommal ellenőrizze az összes szalag, heveder, gyorscsatlakozású bilincs és/vagy haskötő megfelelő beállítását.

A szíjak kikapcsolása és rögzítése

Az úszásszabályozó mellény gyors kikapcsolása vagy rögzítése érdekében gyorsan záródó és oldható csatokat alkalmaztak mind a vállszíjakon, mind pedig a haskötőnél.

A haskötő ezen kívül tépőzárakkal is rendelkezik.

Állítható vállrész (bizonyos modelleknél: lásd a modellek jellemzőit)

Az úszásszabályozó vállpántjai állíthatóak. Ezekkel a szíjakkal a beállításhoz változtatható a heveder hossza; ehhez a szíjat át kell vezetni egy gyorsan oldható csat zárján. A csatokat úgy kell meghúzni, hogy megfogjuk a beállító heveder szabad végét, és erősen lefele húzzuk azt. A csat elülső részét megemelve lazíthatunk a hevederen, miközben az úszásszabályozó rajtunk van.

A csat rendelkezhet gyorskioldási funkcióval is. Nézze meg, hogy található-e két fül a csat mindkét oldalán, amelyek összenyomásával a csat két fele elválasztható egymástól.

Az úszásszabályozó elülső oldalán és vállrészén található záruk révén biztosítható az úszásszabályozó alacsony ellenállása a vízben.

11. AZ ÚSZÁSSZABÁLYOZÓ VIZSGÁLATA ÉS A HASZNÁLATI MÓDSZEREK

Az úszásszabályozó merülés előtti, közbeni és utáni vizsgálata révén megállapíthatók a felszerelés problémái, még mielőtt veszélyes helyzet alakulhatna ki, megelőzve a búvárbaeseteket. Minden felszerelést rendszeresen ellenőriztetni kell hivatalosan jóváhagyott javítóműhelyben.

⚠ FIGYELMEZTETÉS

NE MERÜLJÖN olyan úszásszabályozóval, amely nem felelt meg a merülés előtti, merülés közben vagy merülés utáni vizsgálatokon. Megszűnhet az úszóképesség szabályozásának lehetősége vagy a levegőtartás, súlyos sérülést vagy halálos balesetet okozva.

Merülés előtti szemrevételezés és a szelep vizsgálata:

- 1. Vizsgálja meg** A teljes úszásszabályozót a vágási sérülések, a kilyukadás, a kikapott szegélyek, a túlzott kopás, a meglazult vagy hiányzó fém alkatrészek és bármilyen jellegű egyéb sérülés szempontjából.
- 2. Ellenőrizze** a gyorsűrítő szelepek és a könyökcső-gyűrű megfelelő meghúzását.
- 3. Ellenőrizze** a szájjal működtethető szelepet, a nagy teljesítményű töltőszelepet, a kézi gyorsűrítő szelepet és a túlnyomás-szabályozó szelepet (szelepeket) a repedések, sérülések vagy szennyeződések szempontjából.
- 4. Működtesse** a nagy teljesítményű töltőszelepet (rákapcsolva és levegővel feltöltve a kisnyomású tömlőt), a szájjal működtethető szelepet, a kézi gyorsűrítő szelepet és a túlnyomás-szabályozó szelepet, ellenőrizve azok szabályos működését és visszazárását. Amennyiben a szájjal működtethető szelep húzható gyorsűrítővel rendelkezik, úgy vizsgálja meg azt a zsinór meghúzásával.
- 5. Fújja fel** keményre az úszásszabályozót a szájjal működtethető szelepen keresztül. Hallgatással ellenőrizze, nincs-e szivárgás. Tegye félre a felfújt úszásszabályozót harminc percre vagy hosszabb időre, majd ellenőrizze a levegővesztéséget.
- 6. Nedvesítse be** a palack hevederét (hevedereit) majd szerelje az úszásszabályozót a búvárpalackra. Húzza meg felfelé a búvárpalackra szerelt úszásszabályozót, ellenőrizve, hogy az merülés közben nem csúszhat-e le.
- 7. Miután magára öltötte az úszásszabályozót, állítsa be** a szíjakat és egyéb tartozékokat, hogy azok kényelmesen illeszkedjenek, és ne akadályozzák a légzést. Ezeket a beállításokat felfújt úszásszabályozóval végezze, miközben azt a búvárruhát viseli, amellyel merülni szándékozik.
- 8. Ellenőrizze** a gyorsan oldható súlyzsebeket vagy rendszereket, amelyek a súlyokat tartják (ha az úszásszabályozó rendelkezik azokkal). Ellenőrizze, hogy azok rögzítő rendszerei teljesen összekapcsolódtak-e, illetve, hogy teljesen fel vannak-e erősítve: kioldásuknak és a súlyok eltávolításának gyorsan kell végbemennie.
- 9. Tüzetesen ellenőrizze** az összes szelep működését és búvártársával szemrevételezéssel ellenőriztesse úszásszabályozóját minden merülés előtt, mielőtt a vízbe lépne.

**FIGYELMEZTETÉS**

NE MERÜLJÖN sérült, szivárgó vagy nem szabályosan működő úszásszabályozóval. A lehető legbiztonságosabb módon és a lehető leghamarabb szakítsa meg a merülést, ha az úszásszabályozó megsérül, abból levegő szivárog, vagy az szabálytalanul működik.

Merülés utáni ellenőrzések: Az úszásszabályozó tisztítása, vizsgálata és tárolása.

Megfelelő ápolással és karbantartással hosszú évekig élvezni fogja az úszásszabályozót.

Be kell tartani az alábbi karbantartási és ápolási eljárásokat:

- 1. Öblítse át az úszásszabályozót** alaposan kívül-belül édes vízzel minden egyes használatot követően (ne használjon maró hatású oldószert és/vagy tisztítószeres folyadékot).
 - Töltse fel az úszásszabályozó belső tömlőjét kb. ¼ részig tiszta édesvízzel a szájjal működtethető szelepen keresztül.
 - Szájjal fújja fel az úszásszabályozót és rázza meg azt, eloszlatva a vizet annak belsejében.
 - Fordítsa az úszásszabályozót fejjel lefelé, nyomja le a szájjal működtethető gombját, majd ürítse ki a vizet és a levegőt a szájjal működtethető szelep szájnyílásán keresztül.

- Ismétlje meg ezt a műveletet még egyszer vagy kétszer.
- Öblítse át a teljes úszásszabályozót friss vízzel, kádba merítve vagy tömlőből vízperemmel lemosva azt.
- Öblítse át az összes szelepet a homok és az egyéb szennyeződés eltávolítása céljából.

2. Szárítsa ki az úszásszabályozót: ha felakasztja, akkor ügyeljen arra, hogy ne legyen kitéve közvetlen napsugárzás hatásának. Teljesen kiszáritva, kissé felfújva tárolja.

FIGYELMEZTETÉS

Ne tegye ki az úszásszabályozót hosszú időn keresztül vagy ismételten - a például az uszodákban előforduló - klórozott víz hatásának. Azonnal mossa le az úszásszabályozót, miután klórozott vízben használta azt. A klórozott víz oxidálhatja az úszásszabályozó szerkezetét és anyagait csökkentve annak élettartalmát és a színek (különösen a világos színek) kifakulását okozva. A garancia kifejezetten nem vonatkozik a klórozott víz tartós hatása miatti sérülésekre és a színek kifakulására.

12. TÁROLÁS

A teljes kiszáritást követően tárolja az úszásszabályozót részlegesen felfújva, hűvös, sötét és száraz helyen: Az ultrabolya sugarak csökkentik a szövet élettartalmát és a színek kifakulását okozhatják. Kissé kenje be (SCUBAPRO® kenőanyaggal) az R2 és a BPI kapcsolókarmantyúkat.

Ellenőrzési és karbantartási időköz

Az úszásszabályozót évente legalább egyszer (gyakori merülés esetén gyakrabban) ellenőriztetni és szervizeltetni kell egy márkaszervizben. A garancia nem vonatkozik az úszásszabályozó megfelelő karbantartásának elmulasztásából eredő károokra.

FIGYELMEZTETÉS

Az intenzív használat miatt a kölcsönzőkben/búvárközpontokban használt, professzionális célú vagy más intenzív használatnak kitett úszásszabályozókat legalább félévente ellenőriztetni kell. Ellenőrizni kell azok általános állapotát és számos biztonsági alkatrészt, pl. a tömlőt, a szelepeket, a könyökcsövet, a redőzött tömlőt és a BPI csatlakozókat. Ha a fenti alkatrészek bármelyikének kopását vagy csökkent teljesítményét észlelik, akkor azt azonnal ki kell cserélni vagy ki kell vonni a használatból, amennyiben a csere nem lehetséges.

13. ÁLTALÁNOS SPECIFIKÁCIÓK

Üzemi hőmérsékleti tartomány

Levegő	-20°C	...	+50°C	-4°F	...	122°F
víz	-2°C	...	+40°C	28°F	...	104°F



FIGYELMEZTETÉS

Hideg (10°C-nál alacsonyabb hőmérsékletű) vízi merülés előtt speciális útbaigazítást kell tartani a hideg vízi merülési módszerekről és e termék specifikus használatáról. Ez az útbaigazítás nem szerepel jelen kézi könyvben.

Kisnyomású tömlő/pneumatikus töltőszelep

A kisnyomású tömlő és a pneumatikus töltőszelep üzemi nyomása	95 – 200 psi (6,5 – 13,8 bar)
A kisnyomású tömlő csőidomainak csavarmenetei	3/8 – 24 UNF
Körszelvényű tömítőgyűrűk - tömítések	EPDM – Buna/Nitrile - Szilikon



FIGYELMEZTETÉS

Ezt a terméket levegővel vagy legfeljebb 40% oxigént tartalmazó hélium/nitrogén/oxigén keverékkel való használatra tervezték. A megnövelt mennyiségű oxigént vagy más anyagokat tartalmazó gázkeverékek használata korróziót, károsodást, idő előtti öregedést vagy a fém- és gumialkatrészek meghibásodását okozhatja. Ilyen esetben megszűnhet az úszóképesség szabályozhatósága vagy elszökhet a levegő az úszásszabályozóból, sérülést vagy halálos balesetet okozva. A nem szabványos gázkeverékek ezen kívül tűz- vagy robbanásveszélyt is jelenthetnek.

14. X-BLACK

Az X-Black új mérőldkövet jelent a csúcsmínőségű Scubapro úszásszabályozó-széria termékeinél. Ez a korábbi T-Black úszásszabályozó jelentős továbbfejlesztése: a legjobb tulajdonságok megőrzése mellett az összes többit feljavították, beleértve a kényelmet és az illeszkedést is. Ez egy állítható, egytömlős úszásszabályozó, amely nagymértékben ellenálló anyagból (Cordura® 1000) készül, poliuretán bevonattal rendelkezik és varratait rádiófrekvenciás módszerrel hegesztették. A hátul, a palack és a búvár háta között található két kiegészítő bővíthető kamra szükség esetén elképesztő plusz emelkedést biztosít a búvár számára. Az elasztikus szíjaknak (Airflex Technology System) köszönhetően azok visszahúzóhatók, így leeresztve nem jelentenek plusz ellenállást a vízben.



A plusz kényelem érdekében az új X-Black tömlője tetszőlegesen kapcsolható a hevederhez. Felfújáskor a tömlő hátramoszdul a hevederen és így nem nyomja a búvár testét. A plusz kényelem érdekében a haskötőnél további puha párnákat helyeztek el. Az új, ergonomikus kialakítású, légháló betétekkel ellátott hátizsák könnyű és puha anyagú. A vállszíjak ergonomikus formájúak és az üritőszelepeknél, ill. a nyak körül puha párnákkal rendelkeznek. A hosszuk szükség szerint beállítható. A vállpárnák rendelkeznek rendkívül könnyű súlyú, alumínium anyagú formázott "D" gyűrűkkel is. Azok szögletes formája és mérete megkönnyíti különösen a nehéz tartozékok horoggal való felerősítését.

A szintén Cordura® anyagú nagyméretű zsebek és a légháló kiváló ellenállást biztosítanak, ill. nagy kapacitásúak. Egy külön jobb oldali zsebben található a biztonsági bója, egy pótmaszk és egyéb tartozékok. A zsebek dinamikus formáját kiemeli a szövetszövet, beleértve a klasszikus SCUBAPRO emblémát az egyik, valamint az új X-Black emblémát a másik oldalon.

Az integrált súlyrendszer két új súlysebet tartalmaz az elülső részen, valamint a hátsó léghálót és az ellensúlyhoz való zsebeket.

Az octopus kisnyomású tömlő tárolásának és kiengedésének megkönnyítése érdekében az elülső oldalon két zseb található az octopus számára. Az oldalsó gyűrűk a SCUBAPRO késrögzítések alaptartozékai.

Minden egyes zseb 5 kg SCUBAPRO ökosúllyal terhelhető „M” méretnél nagyobb, illetve max. 2,5 kg „S” és „XS” méretű ökosúly befogadására alkalmas (lásd az összeállítási műveletet, a 4. ábrán „1” és „2” számmal jelölve). Minden zsebbe max. 2,5 kg SCUBAPRO ökosúlyt lehet tenni.

A teljesítményadatokat az alábbiakban ismertetjük; azok az úszásszabályozóra felvarrt belső folton található nyomtatott formában.

Méret	Maximális emelési képesség a vízben (N*)	Maximális palackméret (l)
S	170	18
M	200	
L	220	
XL	250	
XXL	290	

*N=Newton

15. T-ONE

A T-one kifejezetten bérbeadásra tervezett Scubapro jacket. Ideális búváriskolák számára; egyszerű és megbízható légcellás eszköz. Az anyagok és a geometria jól beváltak az intenzív használatra. A nagy szakítószilárdságú EndurTex nejlonszövetből készült, poliuretán bevonatú és nagyfrekvenciás módszerrel hegesztett légcellát laboratóriumban sikeresen tesztelték húzófeszültségre; a kapott értékek meghaladják a standard követelményeket.

A kényelem maximális növelése jól tapadó anyaggal bevont speciális hátpárnázattal rendelkezik. A T-One színkódolású címkével rendelkezik, megkönnyítve a méret azonosítását. Az elülső oldalon lévő két octopus zseb lehetővé teszi az octopus kisnyomású tömlője és a konzol könnyű tárolását.

Nagy számú tépőzáras zsebbel rendelkezik.

Külön merüléskiegyenlítő súlykészlet kapható; a két zseb mindegyike akár 2,2 lb (1 kg) ökosúly befogadására alkalmas. A készletet felszerelését illetékes Scubapro forgalmazó végezheti.



A teljesítményadatokat az alábbiakban ismertetjük; azok az úszásszabályozóra felvarrt belső folton található nyomtatott formában.

Méretek	Maximális emelési képesség a vízben (N*)	Maximális palackméret (l)	szinkordináció
XXS	90	15	biborvörös
XS	110		bronz
S	140		világoszöld
M	170	18	kék
L	180		világossárga
XL	210		világos narancssárga
XXL	230		sötétszürke

*N=Newton

16. GO

A merülési helyszínekre való utazáskor a SCUBAPRO GO úti úszásszabályozó készen áll arra, hogy elkísérje Önt. A GO a lehető legjobb válasz utazási igényeire: könnyű és összehajtható, mégis komplett felszerelés az előlő súlytartó zsebekkel. Kapható célorientált, méretre szabott súlyzsebkészlet is. Az könnyen felerősíthető egy kapoccsal.

Modern és egyedülálló stílusa megfelel a kockázatot keresők elvárásainak. Ez egy olyan, új ergonomikus szabású állítható egy légcellás úszásszabályozó, amely nem csupán könnyű súlyával tűnik ki. A vállpárnákon elhelyezett elforgatható csatok megkönnyítik a felvételt és biztosítják a jobb illeszkedést a testhez. Ideálisan illeszkedik a női testhez is.

A GO 210 finomsági fokú, könnyű és ellenálló nejlonszálból készül, amelynek felületét poliuretán réteg védi; a varratok rádiófrekvenciás forrasztásúak, ami maximális kopásállóságot biztosít. Az új kialakítású levegőcella a kényelem rontása nélkül rendkívül jó úszóképességet biztosít. A kerek profilú zsebek mindenkor könnyű hozzáférést biztosítanak. A zsebek nagyméretűek és erősek; erős neccanyaggal erősített nejlonszövetből készülnek, amelyről a víz is gyorsan leperog.

Az új, ergonomikus formatervezésű léghálós hátizsák könnyű súlyú és puha anyagú. Mivel nem tartalmaz merev alkatrészt, ezért a hátizsák könnyen összehajtható és tárolható az utazótáskában.

Az új, Quick Dry Coated Mesh szalag segít csökkenteni a súlyt és gyorsan szárad a merülést követően.

A palack felerősítését a klasszikus műanyagcsatos fő szíj biztosítja egy kiegészítő felső szíjjal. Ez bámulatosan jó egyensúlyt biztosít a palack számára bármilyen helyzetben, ugyanakkor viszont nem gyakorol plusz nyomást a bűvár hátára.

A Geo hihetetlenül könnyű súlyú (az „L” méret 2,6 kg) és nem foglal el sok helyet a hátizsákban, ha összehajtják és rögzítik azt a tárolás megkönnyítése érdekében.

A GO terméket a plusz védelem érdekében kisméretű, könnyűsúlyú, célorientált „utazótáska” formájában forgalmazzuk.

Könnyebben már nem is lehetne becsomagolni a poggyászbba.

A vállpárnák rendelkeznek könnyű súlyú, alumínium anyagú "D" gyűrűvel is. Az előhajlított formának és a nagy méretnek köszönhetően még a nehéz tartozékokat is könnyű felerősíteni, illetve könnyű azokhoz hozzáférni. Az oldalsó gyűrűk a SCUBAPRO kés rögzítésére szolgálnak. Minden egyes zseb 4,5 kg SCUBAPRO ökosúlyal terhelhető súly elhelyezését biztosítják (lásd az összeállítási műveletet a 4-1 és a 4-2 ábrát).



Méretek	Maximális emelési képesség a vízben (N*)	Maximális palackméret (l)
XS	100	15
S	120	
M	140	
L	160	18
XL	190	

*N=Newton

17. MASTER JACKET

(A CBRD - EN 12628 szerint tanúsított, ami azt jelenti, hogy a Master Jacket a búvárt a felszínen biztonságos, függőleges helyzetben tartja, fejével a víz felett, még abban az esetben is, ha az eszméletét veszíti).

Ennek a legendás modellnek az eredeti típusát 1978-ban fejlesztették ki: Ez volt a valaha gyártott legelső búvár Jacket, amelynek konstrukciója és technológiája annyira sikeresnek bizonyult, hogy gyakorlatilag mind a mai napig semmit sem változott az eredetیهz képest.

A „háromdimenziós egyensúlyú” úszásszabályozójának köszönhetően a Master Jacket meglehetősen eltér a piacon kapható más modellektől; a mozgási sorrendtől vagy attól függetlenül, hogy milyen testhelyzetben kezdődik a mozgás a víz alatt, a belső levegőhólyag nem képes forgó mozgást okozni, ami destabilizálná a búvárt („A” betűvel jelölve).

Ez a belső tömlő különleges kialakításának köszönhető; ennek megfelelően három egymással összekapcsolt karika vagy átjáró kerül alkalmazásra, amelyek lehetővé teszik a léghólyag akadálytalan cirkulálását („A1” betűvel jelölve). Ha a gyűrűt megszakítanák („B” betűvel jelölve), akkor magának a jelű gyűrűnek a forgása, aminek hatására az egyik vég (E vagy E1) a legmagasabb pontba kerülne (ahol a léghólyag (O) tartózkodik), leállítaná a forgást. Ha viszont a gyűrű nincs megszakítva, akkor a forgó mozgás folytatódhat, amíg be nem áll a legstabilabb helyzet. Ez nem csak páratlan kényelmet biztosít merülés közben, hanem garantálja, hogy a búvár a felszínen „arccal felfelé” néző testhelyzetbe kerül, még eszméletlenség esetén is; ez automatikusan nagyon jó biztonsági szintet garantál. Ezért a the Master Jacket a világon az egyetlen olyan úszásszabályozó eszköz, amely CBRD (kombinált úszásszabályozó és mentőeszköz) (EU szabvány) eszközként típusengedélyt kapott: Ez azt jelenti, hogy használható szokványos úszásszabályozó mellényként, azonban a felszínen azt is képes biztosítani, hogy a búvár mindig biztonságos, függőleges helyzetben maradjon, fejével a víz felett, még akkor is, ha eszméletét veszítette.

Az már amúgy is kiváló biztonsági szint fokozása érdekében kiegészítő megoldásokat alkalmaztak, mind műszakilag, mind pedig az anyagtypusok tekintetében. A Master Jacket pl. két tömlőből áll: Az egyik a belső, vízhatlan tömlő, amely a „levegőbuborékok” foglalja magában; az poliuretánból/poliszterből készül és rádiófrekvenciás módszerrel hegesztették azt. A külső tömlőt strapabíró szövetből (Cordura 1000) varrták ugyanolyan anyagú vékony fonállal, biztosítva annak mechanikai tartósságát és kopásállóságát.

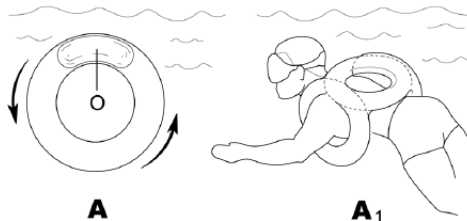

A

A₁

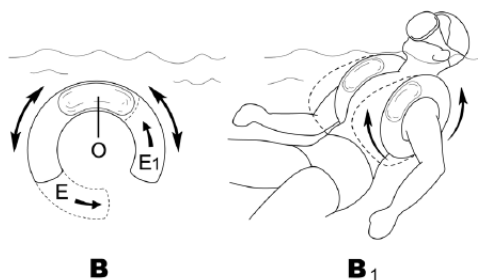

A hevederrendszert is a maximális biztonság szem előtt tartásával készítették el: tulajdonképpen 50 mm méretű fém csatokkal felszerelt állítható vállpántokat alkalmaztak, amelyek vastag kesztyűben is könnyen állíthatók; szorosan tartják a búváron az úszásszabályozót, még akkor is, ha az több méterről ugrik a vízbe! Rugalmas mellpántokat alkalmaztak, hogy megakadályozzák a tüdő összenyomódását az úszásszabályozó kamrájának túlzott felfúvódása esetén. A biztonsági paramétereket a rendkívül jól látható szövet és a fényvisszaverő foltok egészítik ki.

A jobb oldali vállpánton található egy elasztikus hurok („L” betűvel jelölve), amely az éjszakai merülés során alkalmazott villogó jelzőlámpa (például SCUBAPRO biztonsági lámpa vagy villanófény) rögzítésére szolgál.

A használati utasításban a hátizsákot, a hátlapot, a Supercinch Q.A hevedert, az összes szelepet és az inflátort ismertettük.

Az összes szelep, az inflátor és a palacktartó heveder részegységének ismertetése a használati utasításban található.

A Master Jacket további biztonsági funkciója a vészhelyzeti levegőkamra (PB ábra), amely speciális zsebekbe sülyeszthető és így nem dudorodik ki.

Az AISI 316 szabvány szerinti nagy igénybevételre méretezett rozsdamentes acél „D” gyűrűkre nehéz tartozékokat akaszthatunk.

A Master Jacket búvármellény legújabb fejlesztése tartalmazza az új generációjú szelepeket és a Scubapro vezérlőegységet (recézett tömlő, csökönyök és felfújó), továbbá a puha Airnet® hátlapot.

A teljesítményadatokat az alábbiakban ismertetjük; azok az úszásszabályozóra felvarrt belső folton található nyomtatott formában.

Méretek	Maximális emelési képesség a vízben (N*)	Maximális palackméret (l)	
S	220	10+10	
M	230		
L	240		
XL	280		
XXL	310		

*N=Newton

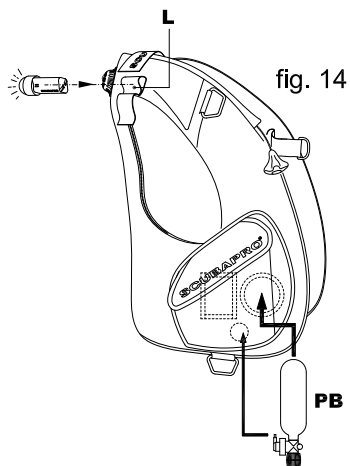

fig. 14

18. SEAHAWK - LITEHAWK

Ezek olyan háton viselhető flotációs úszásszabályozók, amelyek egykamrás SZÁRNYRÉSZBŐL, független szíjazatból és állítható haskötő-rendszerből állnak.

Ez egy moduláris rendszer, amely lehetővé teszi az opcióként kapható súlyzsebek elhelyezését mind a hátrészen, mind pedig a haskötőn integrált súlyrendszer-zsebek használata révén.

Az általunk forgalmazott Hawk típusú úszásszabályozó mellények használatakor a bűvár melle és karjai szabadon maradnak, úgy hogy ideálisak a különböző jellegű víz alatti munkákhoz és nagyobb mozgásszabadságot biztosítanak.

Ezen kívül, ha a kamra üres vagy csak kissé van felfújva, akkor kisebb a közegellenállása is, mivel a rugalmas szalagok leszorítják azt.

SEAHAWK zsebekkel és unisex vállszabással.

A LITEHAWK a lehető legkönnyebb verzió, amely csupán könnyű szíjazatból és tömlőből áll.

E modellek legfontosabb jellemzői a következők:

- A hátsó kamra kiegészítő rugalmas szalagokkal felszerelt tartórendszere révén leeresztett állapotban azt tulajdonképpen eltakarja a bűvár saját teste, miáltal annak hidrodinamikai ellenállása az elképzelhető legkisebb mértékűre csökken.
- A haskötőn lévő rugalmas rendszer tökéletes tapadást biztosít, továbbá illeszkedik a bűvár testéhez minden mélységben és minden körülmények között.
- A nyakrészen lévő puha szélek növelik a bűvár kényelmét.
- Hátsó zsebek integrált ellensúlyokkal.
- Integrált súlyrendszer (opcióként).
- A szíjak szimpla állítószervezete révén még könnyebb pontosan és szabályosan felvenni az úszásszabályozót, csökken a fityegő pántok száma és könnyebb viselet is.

A légkamra nejlon 420 és Cordura® 1000 anyagból készül és poliuretán bevonatú; a szíjazat puha belső párnázású poliészter szövetből áll.

Minden zseb akár 12 lb (5,5 kg) SCUBAPRO ökosúly befogadására alkalmas, minden méretben a SEAHAWK számára.

A LITEHAWK és SEAHAWK típusok mindegyik hátsó zsebe max. 5 lb. (2,25 kg) SCUBAPRO ökosúllyal terhelhető.

Az összes szelepet és tartály-szíjazatot a használati utasításban ismertettük. A teljesítményadatokat (amelyek a hátizsák mellett felvarrt foltokra vannak rányomtatva) az alábbiakban soroltuk fel:



SEAHAWK:

A teljesítményadatokat az alábbiakban ismertetjük; azok az úszásszabályozóra felvarrt belső folton található nyomtatott formában.

Méret	Maximális emelési képesség a vízben (N*)	Maximális palackméret (l)	
S	190	18	
M	190		
L	190		
XL	190		
XXL	190		

*N=Newton

LITEHAWK:

A teljesítményadatokat az alábbiakban ismertetjük; azok az úszásszabályozóra felvarrt belső folton található nyomtatott formában.

Méret	Maximális emelési képesség a vízben (N*)	Maximális palackméret (l)	
XS/S	130	15	
M/L	130		
XL/XXL	130		

*N=Newton

19. CLASSIC - CLASSIC UNLIMITED - CLASSIC EXPLORER

A stabilizáló mellény a SCUBAPRO fejlesztése. Ez a termék a valaha létezett legtökéletesebb úszásszabályozó rendszerrel rendelkezik.

A stabilizáló jacketekben a levegő akadály nélkül folyamatosan áramlik a belső járatokban és a legmagasabb pontban gyűlik össze. A bűvárt ez a buborék veszi körül, ezért könnyedén és pontosan mozoghat. A felszíni stabilizáló mellények nagyon kényelmessé teszik a felszínen való úszást, és teljes biztonságot garantálnak „arccal felfelé” helyzetben.

Ezek a modellek a SCUBAPRO úszásszabályozók tervezése és gyártása terén felgyülemlett sokéves tapasztalatainak betetőzését jelentik. E legendás modell eredeti típusát még 1978-ban fejlesztették ki: Ez volt a valaha gyártott legelső bűvármellény, amely olyannyira sikeresnek bizonyult, hogy gyakorlatilag mind a mai napig semmit sem változtattak rajta.

Jelenleg a stabilizáló mellény két különböző verzióját kínáljuk, igazodva valamennyi bűvár igényeihez.

A Classic Unlimited olyan korszerű termék, amely a lehető legtökéletesebb úszásszabályozót kereső bűvároknak készült.

A Classic Explorer azokat a bűvárközpontokat és egyéni bűvárokat veszi célba, akik az egyszerű, mégis jó minőségű úszásszabályozókat részesítik előnyben, anélkül azonban, hogy lemondanának a biztonságról és a kényeletről.



A két verzió a következő paraméterekkel rendelkezik:

1. Rendkívül tartós dupla bevonatú 420 finomsági fokú nejlonszövet.
2. A fő légkamra nehéz poliészter szövetvel és erős fonállal van megerősítve.
3. 3 gyorsűrítő szeleppel rendelkező leeresztő rendszer biztosítja a bűvár számára, hogy gyorsan kiengedje a levegőt bármely víz alatti helyzetben.
4. A rozsdamentes acél emelőcsattal felszerelt szabványos szij biztosítja az úszásszabályozó könnyű és megbízható lezárását.
5. Az előhajlított rozsdamentes acél anyagú D-gyűrűk lehetővé teszik minden tartozék felerősítését.
6. Kettős csúszkával felszerelt két darab nagy befogadóképességű zseb biztosítja a tartozékok kényelmes elérését és biztonságos tárolását, teljesen függetlenül attól, hogy Ön bal- vagy jobb kezes-e.
7. Mindkét oldalon található egy-egy késrögzítő rendszer.
8. A super szoros palack heveder alaptartozék.

A használati utasításban ismertettük a hátzsákokat, a hátlapot, a puha párnázatot és a Supercinch Q.A. tartozékokat.



A Classic Unlimited ezen kívül rendelkezik a következő tulajdonságokkal is:

1. Integrált gyorsan oldható súlyrendszer.
2. Két hátsó zseb tartja egyensúlyban az elülső súlyokat és kiegyensúlyozott úszási helyzetet biztosít.
3. A neoprén anyagú lágy nyakrész és a hőformált hab anyagú hátpárna kivételes kényelmet biztosít a búvár számára a vízben és a szárazon egyaránt.
4. Rozsdamentes emelőcsattal felszerelt flexibilis haskötő.

Minden egyes zseb 5,5 kg SCUBAPRO ökosúlyal terhelhető súly befogadására alkalmasak „L” méret felett, illetve 4,5 kg elhelyezését biztosítják annál kisebb méretekben (lásd az összeállítási műveletet, 4-1 és 4-2 ábra); a hátsó zsebek mindegyike 2,25 kg súllyal terhelhető.



A teljesítményadatokat az alábbiakban ismertetjük; azok az úszásszabályozóra felvarrt belső folton található nyomtatott formában.

CLASSIC EXPLORER / CLASSIC UNLIMITED:

Méret	Maximális emelési képesség a vízben (N*)	Maximális palackméret (l)	
XS	140	18	
S	140		
M	210		
L	280	10+10	
XL	310		

*N=Newton

CLASSIC:

Méret	Maximális emelési képesség a vízben (N*)	Maximális palackméret (l)	
XS	150	18	
S	180		
M	200		
L	260	10+10	
XL	360		

*N=Newton

20. LEVEL

A Level elől állítható úszásszabályozó, amely egyesíti magában a szabadidős búvárok számára fontos előnyöket. Könnyű súlyú, nagy szakítószilárdságú EndurTex nejlonszövetből készült; rendkívül könnyű és robusztus. Maximálisan kényelmesen illeszkedik egy úszóhólyaggal együtt, amely szelíden körbefogja a búvár testét a felfújás minden fázisában. Tökéletesen stabil a palackot tartó teljes méretű hátizsákjának köszönhetően.

A Level a legmodernebb felső légjáráttal, továbbá nagyon megbízható és nagy teljesítményű szerelvényekkel van felszerelve. Rendelkezik integrált gyorsan oldható lapos csatos súlyrendszerrel is, amely nagyobb kényelmet biztosít. Az elülső részen található nagyméretű tépőzárás zsebek a "D" gyűrűkkel együtt nagy súlyok befogadására alkalmasak. Az elülső részen két octopuszseb található az octopus és a konzol kisnyomású tömlője egyszerű tárolásához, ill. kioldásához. A SCUBAPRO kés elhelyezésére a bal oldalon alaptartozékként nemesacél anyagú oldalsó hüvelyek találhatóak. A zsebek mindegyike max 5 kg SCUBAPRO ökosúlyal terhelhető (lásd az összeszerelési műveletet a 4-1 és a 4-2 ábrán).

Külön merüléskiegyenlítő súlykészlet kapható; a két zseb mindegyike akár 2,2 lb (1 kg) ökosúly befogadására alkalmas. A készletet felszerelését illetékes Scubapro forgalmazó végezheti.

A teljesítményadatokat az alábbiakban ismertetjük; azok az úszásszabályozóra felvarrt belső folton találhatóak nyomtatott formában.

Velikosti	Max. vztlaková síla (N*)	Max. objem láhve (l)	
XS	100	10	
S	120	15	
M	130		
L	150		
XL	170		

*N=Newton



21. BELLA

A SCUBAPRO örömmel jelenti be a Bella típusú vadonatúj úszásszabályozó forgalomba hozatalát, amelyet speciálisan hölgybúvárok számára terveztek, kinosan ügyelve a testreszabásra. Az úszásszabályozó a váll ugyanolyan "Y" formájú kialakításán alapszik, mint az új Glide típus. Ezt a típust speciálisan a női testhez optimalizálták, ügyelve arra, hogy az egyes pontokban ne okozzon kényelmetlen nyomást, továbbá, hogy mindig garantálja a biztonságot és a megbízható stabilitást. A heveder szorosan tartja az úszásszabályozót a búvár testén, ugyanakkor viszont maximális szabadságot biztosít a kezek mozgatásához. A vállon elhelyezett háromszög alakú gyűrű három irányban elosztja az erőt, egyenletes nyomást biztosítva az egész testre és mindig ellenőrzést alatt tartva a hevedert bármely merülési feltétel mellett. Az alsó szj a hátzissákhoz van kapcsolva, ahol biztonságos és kényelmes kötésben csatlakozik a haskötőhöz.



A Bella úszásszabályozó speciálisan a domború csipőjű női búvárok számára készült. A testet körbefogó úszóhólyag megőrzi bölcső formáját, „átölelve” a hölgybúvárt a felfújás teljes időtartama alatt, ami optimális kényelmet és teljes ellenőrzést biztosít minden merülési környezetben. A vállrészen puha anyagnak köszönhetően jóval kényelmesebb a felsőtest helyzete, amikor a búvár felgyorsít a merüléshez.

A SCUBAPRO testet körbefogó exkluzív úszóhólyagjának (amely teljesen felfújott állapotban is megőrzi bölcső formáját) és a gyorsan oldható állítható vállcsatoknak köszönhetően ezt az úszásszabályozót nagyon könnyű felvenni, levenni és használni. A stílusok és méretek sokfélesége biztosítja az egyedi alkalmasságot.

A három üritőzeleppel felszerelt ötpontos üritőrendszer a legkülönbözőbb víz alatti helyzetekben biztosítja a levegő kiürítését. A szabadalmaztatott gyorsan oldható integrált súlyrendszer fokozza a kényelmet. Két hátsó zseb tartja egyensúlyban az elülső súlyokat és kiegyensúlyozott úszási helyzetet biztosít. Lágy neoprén nyakrész és kipárnázott hátzissák gondoskodik az optimális kényelemlről. A teljesen állítható haspánt garantálja a megfelelő illeszkedést. Nagyméretű cipzáras zsebek teszik teljessé a külső részleteket, csakúgy, mint a tartozékként kapható kényelmes D-gyűrűk.

Az egyes zsebek egyenként 4,5 kg SCUBAPRO ökosúllyal terhelhetők (lásd az összeszerelési műveletet a 4-1 és a 4-2 ábrán), a hátsó zsebek mindegyike pedig max. 2,25 kg súly befogadására alkalmas.

A hátzissákat, a hátlapot, a puha párnázatot, a haskötő-rendszert és a Supercinch Q.A. (Quick Adjustment - Gyors beállítás) tartozékot a kézikönyvben ismertettük.

A teljesítményadatokat az alábbiakban ismertetjük; azok az úszásszabályozóra felvarrt belső folton található nyomtatott formában.

Méretek	Maximális emelési képesség a vízben (N*)	Maximális palackméret (l)	
XS	100	10	
S	130	15	
M	140		
L	140		
XL	150		

*N=Newton

22. GLIDE

A Glide a SCUBAPRO által forgalmazott új, elől állítható úszásszabályozó, a lehető legjobb paraméterekkel, biztosítva a kényelmet és tökéletesen igazodva a búvár igényeihez. Az új Glide "Y" formájú vállrészei szorosan tartják az úszásszabályozót a búvár testén, maximális szabadságot biztosítva a karok mozgatásához. A vállon elhelyezett háromszög alakú gyűrű három irányban elosztja az erőt, egyenletes nyomást biztosítva az egész testre és mindig ellenőrzést alatt tartva a hevedert bármely merülési feltétel mellett. Az alsó szij a hátzskához van kapcsolva, ahol biztonságos és kényelmes kötésben csatlakozik a haskötőhöz. A gyorsúritó rendszer 3 új generációjú gyorsúritó szelepből áll, amelyek segítségével a búvár bármely pozícióban leeresztheti az úszóhólyagot. A teljesen "nejlon 420" anyagú, poliuretánnal bevont légkamerát speciálisan úgy tervezték, hogy az körbefogja a búvár testét.



A villámzáras zsebek könnyen hozzáférhetőek és elég szélesek palatáblák, pótlámpa vagy jelölőbója elhelyezéséhez. A Glide úszásszabályozó rendelkezik nemesacél anyagú "D" gyűrűkkel is, amelyek biztosítják a tartozékok egyszerű rögzítését. A szabadalmaztatott gyorskioldású integrált lapos csatos súlyzseb-rendszer egyszerűen kezelhető és biztonságos. A zsebek mindegyike max. 4,5 kg SCUBAPRO ökosúllyal terhelhető (lásd az összeszerelési műveletet a 4-1 és a 4-2 ábrán). Két hátsó zseb tartja egyensúlyban az elülső súlyokat és kiegyensúlyozott úszási helyzetet biztosít.

A Glide palackrögzítő rendszere a gyorskioldóval felszerelt Supercinch Q.A. tartozék használatán alapszik (a használati utasításban ismertettük). A teljesen rozsdamentes acél csatnak köszönhetően a palackrögzítő rendkívül erős és megbízható.

A teljesítményadatokat az alábbiakban ismertetjük; azok az úszásszabályozóra felvarrt belső foilton található nyomtatott formában.

Méretek	Maximális emelési képesség a vízben (N*)	Maximális palackméret (l)
XS	100	10
S	130	15
M	140	
L	140	
XL	150	
XXL	170	



*N=Newton

23. HYDROS PRO

A HYDROS PRO, amely technológiai áttörést jelent az úszásszabályozók tervezése és kialakítása terén, hátsó felfújású Premium Plus úszásszabályozó, amelyet professzionális és a sportágot magas szinten űző amatőr búvárok számára terveztek. Forradalmian új konstrukciójának köszönhetően előnyei megmutatkoznak az utazásnál is, anélkül, hogy ez a minőség, a tartósság vagy a teljesítmény rovására menne.

A HYDROS PRO exkluzív folyadék formájú 3D fröccsöntött Monprene® zselés hevederrendszerrel rendelkezik. A folyadék forma felváltja az úszásszabályozó gyártásához használt hagyományos „vágás, készítés és kiigazítás” (CMT) módszert, ugyanis a varrott szövetet puha, rugalmas, hőre lágyuló elasztomer heveder-komponensekkel helyettesítik és moduláris mechanikus módszerrel állítják össze azokat. Az úszásszabályozó Monprene® szerkezete tartósságot, továbbá UV- és kopásállóságot biztosít.

A 3D zselés anyag illeszkedik a test formájához a rendkívüli kényelem érdekében és testfogó zselével rendelkezik, amely megakadályozza az úszásszabályozó elmozdulását és felcsúszását. Az azonnali száradásnak köszönhetően az úszásszabályozó ideális az utazáshoz, mivel kevesebb víz marad benne és ezáltal kisebb lesz a merülés utáni súly.

A HYDROS PRO moduláris szerkezetű. Ez a testre szabható megoldás lehetővé teszi a búvár számára súlyrendszerek, villás elágazású hevederek és tartozékzsebek hozzáadását, illetve elvételét. A HYDROS PRO készüléket két különböző derékszíjjal szállítjuk, amelyek lehetővé teszik a búvár számára az úszásszabályozó konfigurálását az adott merülés típusának megfelelően. Az 1. rendszer teljesen integrált súlyrendszer, amely a SCUBAPRO szabadalmaztatott bedugható csatos rendszerére épül. A 2. rendszer minimalista kialakítású Trav-Tek derékszj.

• A heveder tulajdonságai:

A HYDROS PRO nagyon jól szabályozható alpesi stílusú hevederrel rendelkezik. Az úszásszabályozó a deréknál, a vállon és a mellkasnál (a szegycsontnál) szabályozható gyorsan oldható csatokkal van felszerelve. A kettős anyagú hátlap a törzs flexibilis zónájával és a tagolt vállpántok automatikusan beállnak a búvár törzsének hosszához vagy formájához, elsőrangú kényelmet és mozgásszabadságot biztosítva. A merev lap egyetlen palackszíjat igényel; a palack extra rögzítése és stabilitása érdekében "X" fogantyúkkal rendelkezik. Az egyedülálló konstrukciónak köszönhetően a vállpántok könnyen nyithatók a könnyű felvétel érdekében, az úszásszabályozó pedig kis méretűre csomagolható az utazáshoz.

• Az iQ légcella a következő tulajdonságokkal rendelkezik:

A levegő elosztását 2 fokozatú, három feszítőköteles felfújórendszer szabályozza. A rendszer áramvonalasabb és kompaktabb légcellát biztosít a víz alatt, továbbá egyenletes levegő elosztást és nagyobb emelési kapacitást a felszínen. A teljes gyűrűs kamrás keresztáramú konstrukció korlátatlan levegőáramlás biztosít, megakadályozva a levegő visszatartását, továbbá elősegítve az irányíthatóságot és a könnyű felfújást. A robusztus háti súlyszárny védi a légcellát a kopással szemben; lehetővé teszi 2 x 2 kg külső szerelésű merüléskiegénylítő súlyzsebek elhelyezését a megfelelő felszíni pozíció elősegítése érdekében.



• **Rendszer paraméterek:**

A Smart-Pack konstrukciónak köszönhetően a HYDROS PRO kompakt kialakítása megkönnyíti a szállítást és a tárolást az összehajtható váll- és derékszíjakkal, amelyek a csomagolóshoz bedughatók a szárnyba. A úszásszabályozó különböző Multi-Mount tartozékokkal rendelkezik, amelyek könnyen felszerelhetők speciálisan elrendezésű csatlakozókra. A Quick Switch rendszer lehetővé teszi a bűvár számára, hogy átalakítsa az úszásszabályozót minimalista Trav-Tek rendszerről bedugható csatos súlyrendszerre és megfordítva. A bedugható csatos súlyrendszerben fix pozíciójú csat biztosítja a könnyű egykezes használatot és lehetővé teszi 2 x 4 kg súlyzsek befogadását.

Méret	Maximális emelési képesség a vízben (N*)	Maximális palackméret (l)
FÉRFI KICSI	150	18
FÉRFI KÖZEPES	170	18
FÉRFI NAGY	170	18
FÉRFI XL-XXL	170	18
NŐI XS-S	150	18
NŐI KÖZEPES	150	18
NŐI NAGY	170	18

*N=Newton



SCUBAPRO



SCUBAPRO
cares



REDUCING OUR FOOTPRINT.
Product packaging is made of
recycled materials & is recyclable.



BUILT TO LAST.
Longer lasting products
mean less waste.

Manual and Declarations of Conformity on:
Benutzerhandbuch und Konformitätserklärung auf:
Manuel et déclarations de conformité sur :
Manuale e Dichiarazioni di Conformità su:
Manual y declaraciones de conformidad en:
Handleiding en Conformiteitsverklaringen op:
O Manual e as Declarações de Conformidade estão disponíveis em:
Руководство и Декларация Соответствия:
Kézikönyv és megfelelőségi nyilatkozatok itt:
Instrukcja i deklaracja zgodności z przepisami znajduje się:
Příručku a Prohlášení o shodě naleznete na stránkách:
Priručnik i izjave o sukladnosti na:
Bruksanvisning och Försäkran om överensstämmelse finns på:
Manual și Declarații de Conformitate pe:
手冊及符合性声明：
マニュアルおよび適合宣言書はこちら：

scubapro.com



MANUAL



DECLARATIONS
OF CONFORMITY



Johnson Outdoors Diving