



SCUBAPRO

BCS MANUAL

SCUBAPRO.COM

**DEEP
DOWN
YOU
WANT
THE
BEST**

SUBSIDIARIES**SCUBAPRO AMERICAS**

Johnson Outdoors Diving LLC
1166-A Fesler Street
El Cajon, CA 92020 - USA

SCUBAPRO ASIA PACIFIC

608 Block B, M.P.Industrial
Centre
18 Ka Yip Street, Chaiwan
Hong Kong

SCUBAPRO AUSTRALIA

Unit 21 380 Eastern Valley Way
Chatswood NSW 2067-
Australia

SCUBAPRO FRANCE

(France, UK, Spain, Export:
Netherlands, Belgium, Scandinavia)
Nova Antipolis Les Terriers Nord
175 Allée Belle Vue
06600 Antibes - France

**SCUBAPRO GERMANY &
E. Europe**

Johnson Outdoors
Vertriebsgesellschaft mbH
Bremer Straße 4
90451 Nuremberg
GERMANY

SCUBAPRO ITALY.

Via Tangoni, 16
16030 Casarza Ligure (GE) - Italy

SCUBAPRO SWITZERLAND

Bodenackerstrasse 3
CH-8957 Spreitenbach
Switzerland

MANUEL DES GILETS STABILISATEURS SCUBAPRO

Félicitations pour votre achat d'un gilet stabilisateur SCUBAPRO, et bienvenue chez SCUBAPRO. Nous sommes certains que vous bénéficierez des performances extraordinaires de notre gilet stabilisateur, conçu et fabriqué avec la technologie la plus avancée.

Nous vous remercions d'avoir choisi SCUBAPRO, et vous souhaitons un avenir fait de plongées en toute sécurité et de moments agréables sous l'eau !

TABLE DES MATIÈRES

1. AVERTISSEMENTS IMPORTANTS.....	4
2. CERTIFICATION EUROPÉENNE	4
3. PRÉCAUTIONS IMPORTANTES.....	5
4. INFORMATIONS GÉNÉRALES	6
5. RÉGLAGE INITIAL	6
5.1 Sangle Super Cinch Q.A. (à réglage rapide) : dispositif pour le réglage et la fixation de la sangle de bouteille (mono bloc, certains modèles)	7
5.2 Sangle Standard Cinch : dispositif pour le réglage et la fixation de la sangle de bouteille (mono bloc, certains modèles)	7
5.3 Sangle de bouteille supplémentaire (sur certains modèles)	9
6. POSITIONNEMENT DES BI-BOUTEILLES (P/N 20.040.000) (pour certains modèles : consulter les caractéristiques du modèle)	9
7. SYSTÈME DE LESTAGE	10
7.1 Ceinture de lest standard	10
7.2 Système de poches de lest intégrées (BW) (propriétaire) (sur certains modèles : voir caractéristiques)	10
7.3 Poches de lest dorsales (certains modèles : voir les caractéristiques du modèle)	11
7.4 Kit de poches de lest d'appoint (certains modèles : voir les caractéristiques du modèle)	11
8. RÉGLAGE DE LA SOUPAPE.....	12
9. FONCTIONNEMENT	13
9.1 Gonflage.....	13
9.2 Dégonflage	13
10. RÉGLAGE DU HARNAIS DU GILET STABILISATEUR – CARACTÉRISTIQUES GÉNÉRALES	15
11. EXAMEN DU GILET STABILISATEUR ET PROCÉDURES.....	15
12. RANGEMENT.....	17
13. CARACTÉRISTIQUES GÉNÉRALES	17
14. X-BLACK.....	18
15. T-ONE.....	19
16. GO	20
17. MASTER JACKET	21
18. SEAHAWK - LITEHAWK	23
19. CLASSIC - CLASSIC UNLIMITED - CLASSIC EXPLORER	25
20. LEVEL.....	27
21. BELLA	28
22. GLIDE.....	29
23. HYDROS PRO.....	30

1. AVERTISSEMENTS IMPORTANTS

ATTENTION

Vous devez entièrement lire et comprendre ce manuel avant d'utiliser le produit. Il vous est conseillé de conserver ce manuel en votre possession pour la vie entière de votre gilet stabilisateur.

NE PAS LIRE, COMPRENDRE, OU SUIVRE LES PRÉCAUTIONS INDIQUÉES DANS CE MANUEL POURRAIT PROVOQUER DES BLESSURES GRAVES OU LA MORT.

ATTENTION

Lorsque vous plongez, vous devez suivre les règles et appliquer les compétences enseignées par un établissement habilité à délivrer les brevets de plongée. Avant de prendre part à une quelconque activité de plongée, il est obligatoire d'avoir achevé avec succès un cycle d'enseignement de la plongée couvrant à la fois les aspects théoriques et techniques de la plongée.

ATTENTION

Ce manuel d'instructions ne remplace pas un cycle d'enseignement de la plongée !

2. CERTIFICATION EUROPÉENNE

Tous les gilets stabilisateurs SCUBAPRO décrits dans ce manuel ont obtenu la certification européenne, conformément aux règles européennes qui régissent les conditions de mise sur le marché et les exigences fondamentales de sécurité pour les équipements de protection personnelle (EPI) de deuxième catégorie.

Les tests de certification ont été effectués suivant la norme harmonisée EN1809, afin de garantir la conformité des produits avec les exigences fondamentales de santé et de sécurité édictées par le règlement européen 2016/425/EU.

Les marquages CE et EN1809 sur le produit indiquent la conformité avec lesdites exigences.

Le fabricant des gilets stabilisateurs SCUBAPRO est :

SCUBAPRO EUROPE Via Tangoni 16 16030 Casarza Ligure (GE), Italie, ou SCUBAPRO GERMANY & E. Europe Johnson Outdoors Vertriebsgesellschaft mbH Bremer Straße 4 90451 Nuremberg ALLEMAGNE

ATTENTION

LE GILET STABILISATEUR N'EST PAS UN GILET DE SAUVETAGE.

La flottaison avec le visage vers le haut peut ne pas être obtenue pour tous les utilisateurs et dans toutes les conditions.

ATTENTION

Vérifiez que vous avez parfaitement compris le fonctionnement et les propriétés du gilet stabilisateur, et ajustez les sangles de façon adéquate avant de plonger. En cas de doute, demandez de l'aide à votre distributeur agréé SCUBAPRO.

⚠ ATTENTION

Ce gilet stabilisateur n'est pas un jouet.

Ne respirez jamais dans le gilet stabilisateur.

Votre gilet peut contenir des résidus gazeux, liquides ou des corps étrangers, qui pourraient provoquer des blessures ou même la mort s'ils sont inhalés.

⚠ ATTENTION

Conformément aux normes européennes, nos gilets stabilisateurs ne peuvent être considérés certifiés que lorsque tous les composants sont présents, conformément à la configuration d'origine SCUBAPRO, y compris le flexible de basse pression fourni. Toute modification de la configuration d'origine invalide la conformité aux normes de certification européennes.

3. PRÉCAUTIONS IMPORTANTES

Pour votre protection, lorsque vous utilisez un équipement vital SCUBAPRO, nous attirons votre attention sur les points suivants :

1. Utilisez l'équipement suivant les instructions contenues dans ce manuel, et uniquement après avoir entièrement lu et compris toutes les instructions et tous les avertissements.
2. L'utilisation de cet équipement est limitée aux usages décrits dans ce manuel, ou aux applications approuvées par écrit par SCUBAPRO.
3. Les bouteilles doivent uniquement être gonflées à l'air atmosphérique comprimé, suivant la norme EN 12021. Si de l'humidité était présente dans la bouteille, en plus de provoquer une corrosion de celle-ci, elle pourrait provoquer un givrage, et un dysfonctionnement du détendeur en résulterait lors des plongées dans des situations d'eau froide (moins de 10 °C – 50 °F). Les bouteilles doivent être transportées dans le respect des règles locales édictées pour le transport des objets dangereux. L'utilisation des bouteilles est sujette aux lois régissant l'utilisation des gaz et de l'air comprimé.
4. L'équipement doit être entretenu par du personnel qualifié aux intervalles prescrits. Les réparations et l'entretien doivent être effectués par un distributeur agréé SCUBAPRO et avec l'utilisation exclusive de pièces détachées d'origine SCUBAPRO.
5. Si l'équipement devait être réparé ou entretenu sans respecter les procédures approuvées par SCUBAPRO, ou par du personnel non formé ou non agréé par SCUBAPRO, ou s'il était utilisé d'une manière ou pour des usages autres que ceux spécifiquement désignés, la responsabilité du fonctionnement correct et sûr du matériel serait transférée au propriétaire/à l'utilisateur.
6. Le contenu de ce manuel est basé sur les informations les plus récentes au moment de la mise sous presse. SCUBAPRO se réserve le droit d'apporter tout changement à tout moment.
7. Toutes les plongées doivent être planifiées et effectuées de telle manière qu'à la fin de la plongée, le plongeur dispose encore d'une réserve d'air raisonnable en cas d'urgence. La pression résiduelle suggérée est généralement de 50 bars (725 psi).

SCUBAPRO refuse toute responsabilité pour des dommages qui seraient provoqués par un non-respect des instructions contenues dans ce manuel. Ces instructions n'ont pas pour effet d'étendre la garantie ou les responsabilités décrites par SCUBAPRO dans les termes et conditions de vente et de livraison.

⚠ ATTENTION

Procédez toujours à une inspection de votre gilet stabilisateur avant et après la plongée.

4. INFORMATIONS GÉNÉRALES

Objectif premier du gilet stabilisateur

L'objectif premier d'un gilet stabilisateur est d'améliorer votre confort, en vous permettant d'avoir une flottabilité neutre en profondeur.

Votre flottabilité est neutre lorsque vous conservez une profondeur spécifique sans faire d'effort physique important pour ne pas remonter ou descendre.

⚠ ATTENTION

N'utilisez pas votre gilet stabilisateur pour vous aider à remonter ou à faire remonter des objets à la surface. Ces objets pourraient être perdus au cours de la remontée, ce qui créerait une augmentation soudaine de la flottabilité et une perte de contrôle.

5. RÉGLAGE INITIAL

Flexible basse pression (BP)

Raccordez le flexible basse pression (BP) de la soupape de l'inflateur ou A.I.R. 2 à un port basse pression inutilisé du premier étage, muni du même filetage (fig. 1)

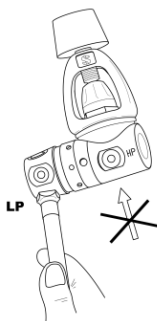

fig. 1

⚠ ATTENTION

Ne fixez pas de flexible basse pression au port haute pression d'un détendeur de **PLONGÉE AUTONOME** ou à une alimentation en air dont la pression est supérieure à 200 psi (13,8 bars). Cela pourrait provoquer des dommages ou une défaillance explosive de la valve d'inflation ou du flexible de haute pression, ce qui pourrait aboutir à des blessures ou à la mort.

5.1 Sangle Super Cinch Q.A. (à réglage rapide) : dispositif pour le réglage et la fixation de la sangle de bouteille (mono bloc, certains modèles)

Le système de sanglage de bouteille SCUBAPRO Super Cinch Q.A. vous permet de fixer facilement n'importe quel bloc mono sur votre gilet.

Le réglage pour une mono bouteille de plongée s'effectue grâce aux étapes suivantes :

1. Mouillez les sangles du Super Cinch Q.A. avant de les serrer. Entourez la bouteille de plongée avec les sangles Super Cinch Q.A. (W1) (fig. 2 - 1) et insérez le bout de la boucle inox (B) dans l'anneau trapézoïdal de forme « D » (DR1) (fig. 2 - 1). Positionnez la bouteille de manière à ce que la cavité (S) de la plaque dorsale soit face à l'épaule de la bouteille (fig. 2 - 2) avec le levier (B) proche du dossier du gilet (BP) (fig. 2 - 3). La sangle de positionnement de la bouteille (L) (fig. 2 - 2), en haut de la plaque dorsale, entoure le col du robinet de la bouteille, empêchant l'ensemble de glisser vers le bas, tout en raccordant et en serrant le Super Cinch Q.A. Lorsque l'ensemble est correctement mis en place, il est plus facile de retrouver facilement la position adéquate.
2. Fermez la boucle (C) (fig. 2-3). Si le sanglage est trop serré pour la fermer, ou trop lâche et ne serre pas suffisamment la bouteille, ouvrez la fermeture velcro qui se trouve sur le sanglage et réglez la longueur du Super Cinch Q.A. (W1) (fig. 2-1). Pour une meilleure sécurité, faites glisser l'anneau (SL) (fig. 2-1) autour de l'extrémité de la sangle (T). La bouteille étant mise en place, soulevez l'ensemble par la poignée du gilet, et secouez fermement pour vérifier que tout est bien fixé. Essayez de faire glisser le gilet vers le haut et vers le bas par rapport à la bouteille. Si un mouvement est possible, c'est que la sangle n'est pas suffisamment serrée.

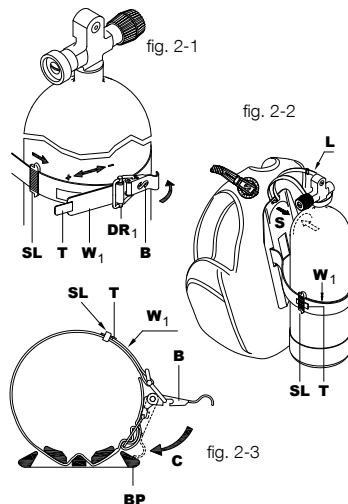

5.2 Sangle Standard Cinch : dispositif pour le réglage et la fixation de la sangle de bouteille (mono bloc, certains modèles)

La sangle standard SCUBAPRO® vous permet de retirer rapidement n'importe quelle bouteille du gilet stabilisateur. Elle doit être mise en place comme suit :

1. Faites tourner la boucle jusqu'à ce qu'elle s'enclenche en position ouverte. Glissez la sangle autour de la boucle en plastique comme indiqué sur le schéma (fig. 2-4), humidifiez la sangle avant de la positionner et de la fixer sur la bouteille, et réglez sa longueur (fig. 2-7).
2. Si le gilet possède une plaque dorsale rigide, placez la cavité (S) de la plaque dorsale au niveau de l'épaule de la bouteille (fig. 2-6) puis attachez la sangle (fig. 2-5 et 2-7) du système de largage rapide (W1) autour de la bouteille.
Sur les gilets qui possèdent des plaques dorsales rigides, la sangle de sécurité (L) (fig. 2-6) est fixée en haut de la plaque dorsale, de manière à empêcher le gilet de glisser vers le bas au

moment où la sangle est attachée et fermée. Une fois que le réglage a été fait correctement, cela aide à retrouver la position adéquate de la bouteille sur le gilet de façon facile.

3. Fermez la boucle (C) (fig. 2-7). Si la sangle du système de largage rapide (W1) est trop serrée ou trop lâche, ouvrez la fermeture Velcro et la boucle pour ajuster sa longueur (fig. 2-5). Pour encore plus de sécurité, faites glisser l'anneau (SL) (fig. 2-5) autour de l'extrémité de la sangle (T). Sur un gilet avec une plaque dorsale rigide, si la bouteille est montée sur le gilet vous pouvez soulever tout l'ensemble à l'aide de la poignée qui est intégrée dans la plaque dorsale. Secouez l'ensemble pour vérifier que la bouteille est correctement fixée.

Sur les gilets ne possédant pas de plaque dorsale rigide, il existe une seconde sangle Velcro qui vous permet de facilement positionner la bouteille, de manière à éviter tout glissement intempestif au cours de la plongée.

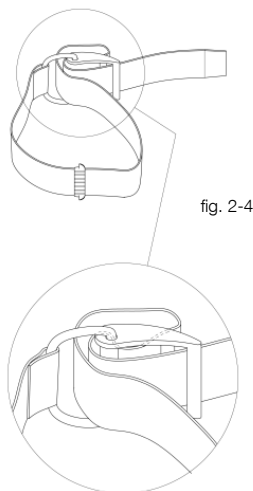

fig. 2-4

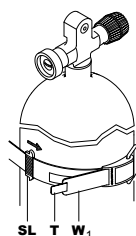

fig. 2-5

fig. 2-6

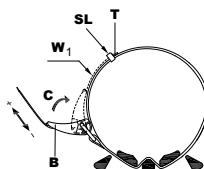
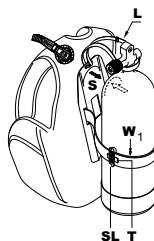

fig. 2-7

⚠ ATTENTION

Pour éviter une perte accidentelle de la bouteille, assurez-vous que la sangle est suffisamment serrée pour que la bouteille ne puisse pas bouger ou glisser une fois fixée au gilet stabilisateur. Le non respect de cette règle pourrait aboutir à des blessures ou à la mort.

⚠ ATTENTION

Mouillez les sangles du harnais de la bouteille de plongée, et serrez-les bien avant chaque utilisation du gilet stabilisateur. Les sangles peuvent se détendre lorsqu'elles sont exposées à l'eau pour la première fois. Ne pas les mouiller pourrait provoquer une détente des sangles autour de la bouteille de plongée. Cela pourrait aboutir à des blessures graves ou à la mort.

5.3 Sangle de bouteille supplémentaire (sur certains modèles)

Certains modèles de gilets possèdent un petit harnais dorsal pour maintenir le bloc, afin de permettre de le plier et de le ranger plus facilement. Ces gilets disposent d'une sangle de stabilisation du bloc supplémentaire située au-dessus des sangles principales décrites aux chapitres précédents, afin de garantir un positionnement adéquat de la bouteille.

Sur ces modèles, il est recommandé de fixer les sangles de la bouteille de manière à ce que la sangle principale (celle du bas) soit positionnée sur la moitié inférieure de la bouteille, et que la sangle de stabilisation supplémentaire (celle du haut) soit juste au-dessus (voir image 2-8), dans la zone de diamètre constant de la bouteille.

Positionner la sangle de stabilisation supplémentaire trop haut pourrait la faire glisser du haut de la bouteille, et celle-ci ne serait pas correctement fixée sur le gilet.

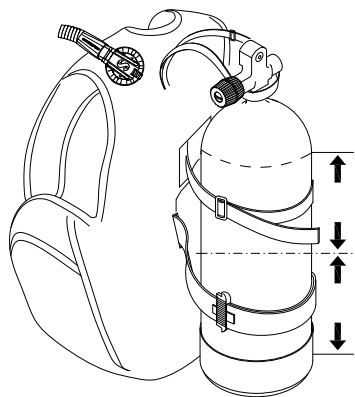

fig. 2-8



ATTENTION

Vérifiez que le positionnement et le serrage des sangles sont corrects avant de commencer à plonger.

6. POSITIONNEMENT DES BI-BOUTEILLES (P/N 20.040.000) (POUR CERTAINS MODÈLES : CONSULTER LES CARACTÉRISTIQUES DU MODÈLE)

SCUBAPRO offre un système permettant de connecter deux bouteilles par un système de sangle réglable, qui permet de facilement fixer ou détacher votre gilet de votre bi-bouteille (fig. 3).

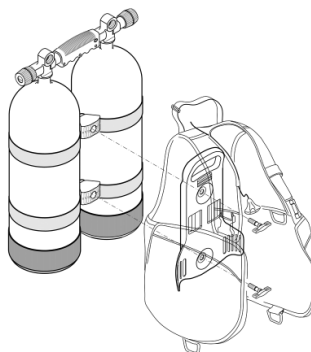

fig. 3

7. SYSTÈME DE LESTAGE

Le poids total doit être calculé et testé, de manière à conserver une flottabilité neutre, puisque vous changez de profondeur au cours de la plongée, en ajoutant ou en évacuant simplement la quantité d'air adéquate.

Le gilet stabilisateur SCUBAPRO a été conçu pour trois systèmes de lestages, basés sur l'utilisation de l'« Ecoweight » (lest étanche et souple) qui a été conçu pour améliorer le confort, réduire l'usure des poches et protéger l'environnement.

7.1 Ceinture de lest standard

C'est la ceinture de lest traditionnelle sur harnais, séparée du gilet stabilisateur.

7.2 Système de poches de lest intégrées (BW) (propriétaire) (sur certains modèles : voir caractéristiques) (fig. 4)

Ces poches amovibles sont insérées dans les compartiments du gilet stabilisateur (fig. 4-3) et maintenues en position par la boucle (fig. 4-4) et avec la sangle tirée par l'anneau en « D » : si besoin était, en dégageant la boucle (fig. 4-5, 4-6) il est possible soit de larguer le lest en urgence, soit tout simplement de le retirer pour le poser sur le bateau à la fin de la plongée. Voir les caractéristiques du modèle pour connaître le poids maximal acceptable.

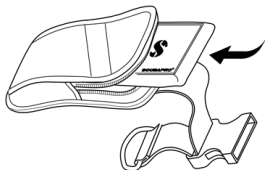

fig. 4-1

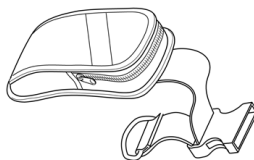

fig. 4-2

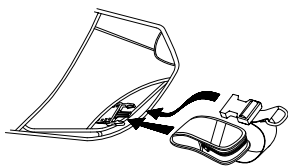

fig. 4-3

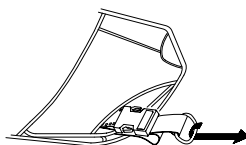

fig. 4-4



fig. 4-5

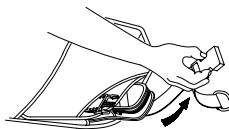

fig. 4-6

⚠ ATTENTION

Les Ecoweight (fig. 4-1) et les poches amovibles (fig. 4-2) doivent être parfaitement fixés avec les boucles entièrement et correctement engagées (fig. 4-4) : la perte des poches de lest au cours de la plongée provoquerait une flottabilité positive et une remontée incontrôlée pouvant aboutir à des blessures ou à la mort.

ATTENTION

Entraînez-vous à attacher et à larguer les poches de lest plusieurs fois avant de plonger.

7.3 Poches de lest dorsales (certains modèles : voir les caractéristiques du modèle)

Les gilets stabilisateurs haut de gamme SCUBAPRO offrent deux poches de lest dorsales (fig. 5-CP.).

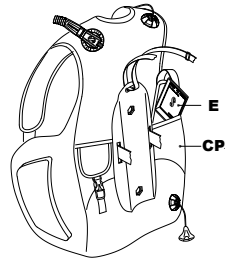

fig. 5

ATTENTION

Les contrepoids dorsaux ne sont pas conçus pour être largués en cas d'urgence. Ne pas parvenir à créer une flottabilité positive adaptée en cas de situation d'urgence pourrait provoquer des blessures ou la mort. L'utilisateur du gilet stabilisateur doit configurer tout l'ensemble du système de plongée de manière à pouvoir rapidement et facilement créer une flottabilité positive qui pourra l'aider en cas de remontée d'urgence.

Voir les caractéristiques du modèle pour connaître le poids maximal acceptable.

7.4 Kit de poches de lest d'appoint (certains modèles : voir les caractéristiques du modèle)

Certains modèles offrent la possibilité d'ajouter un kit de poches de lest d'appoint en option, qui sera fixé au harnais.

Chaque poche de lest d'appoint peut être chargée jusqu'à 1 kg (2,2 livres) de SCUBAPRO Ecoweight.

ATTENTION

Contactez un service technique agréé SCUBAPRO pour assembler le kit correctement.

8. RÉGLAGE DE LA SOUPEPE

Les gilets stabilisateurs SCUBAPRO sont complétés du système BPI (Balance Power Inflator). Le BPI, couplé à la bouteille/régulateur, rend possible le contrôle de la flottabilité dans l'eau (inflation et déflation du gilet) à l'aide des boutons d'inflation et de déflation. Comme alternative, les utilisateurs peuvent monter le système AIR2.

Raccordement du BPI et/ou de l'AIR 2

La soupape d'inflation vous permet de gonfler votre gilet stabilisateur en utilisant l'air de votre bouteille de plongée. Le flexible basse pression, vissé sur un port basse pression du premier étage du détendeur, est raccordé à la soupape d'inflation par le raccord de largage rapide, qui fonctionne que l'air arrive ou pas.

Fixation du raccord de largage rapide (fig. 6-C) :

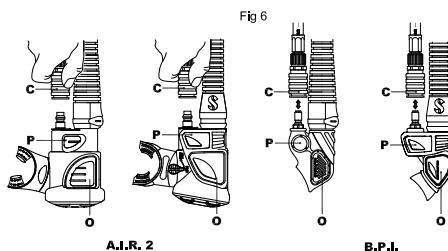

fig. 6

1. Vérifiez que les deux parties du raccord sont exemptes de tout corps étranger avant de les assembler.
2. Tirez sur le collier du raccord de largage rapide, tout en poussant fermement le flexible sur le raccord de la soupape d'inflation.
3. Relâchez le collier lorsque les deux parties du raccord sont parfaitement ajustées. Tirez doucement mais fermement sur le flexible pour vérifier que la connexion est solide.
4. Pour débrancher, tirez le collier du raccord de largage rapide et retirez le flexible basse pression du raccord de la soupape d'inflation.

⚠ ATTENTION

L'AIR2 utilise un raccord spécial de déconnexion rapide.

Lorsque vous utilisez l'AIR2, assurez-vous de n'utiliser que le flexible spécifique SCUBAPRO fourni, avec le raccord spécial de déconnexion rapide.

⚠ ATTENTION

Faites attention à ne pas laisser d'eau entrer dans la vessie gonflable du gilet. Une utilisation répétée de la soupape de gonflage buccale ou de la soupape de surpression peut laisser entrer de l'eau dans le gilet, ce qui réduit la flottabilité fournie par le gilet stabilisateur. Cela pourrait aboutir à des blessures graves ou à la mort. Faites sortir toute l'eau du gilet avant chaque utilisation.

9. FONCTIONNEMENT

9.1 Gonflage

Gonflage du gilet stabilisateur avec la soupape d'inflation (BPI et/ou AIR 2)

Pour gonfler le gilet stabilisateur, appuyez sur le bouton de la soupape d'inflation (fig. 6-P). L'air doit entrer dans le gilet. Pour un meilleur contrôle de l'inflation, procédez par à-coups, en appuyant puis relâchant le bouton de façon répétée.

Gonflage du gilet stabilisateur avec la soupape buccale (sur BPI et/ou AIR 2)

La soupape buccale se trouve à l'extrémité de la voie d'air. Elle vous permet de gonfler votre gilet avec l'air que vous soufflez. L'utilisation de cette soupape pour l'inflation est recommandée en surface, ou sur la rive avant la plongée. Elle peut être utilisée lorsque vous ne pouvez pas, ou ne voulez pas, ajouter de l'air dans le gilet par l'intermédiaire de la soupape d'inflation.

1. Soufflez d'abord un peu d'air dans l'embout de la soupape pour purger l'eau qui pourrait y avoir été piégée.
2. Avec le même souffle, continuez de souffler tout en appuyant fortement sur le bouton de la soupape d'inflation buccale (fig. 6-O).
3. Relâchez le bouton de la soupape buccale lorsque vous inspirez de l'air frais.
4. Répétez les étapes 2 et 3 jusqu'à ce que la flottabilité désirée soit atteinte.

9.2 Dégonflage

Dégonflage du gilet stabilisateur avec la soupape de purge manuelle sur le coude

Arrêtez-vous et mettez-vous en position verticale dans l'eau. Lorsque vous êtes en position, ouvrez la soupape de purge manuelle par :

- a) une traction douce sur l'ensemble du flexible (fig. 7-A)

Il n'est pas nécessaire d'utiliser une force excessive pour tirer sur l'ensemble du flexible. Le déplacement de la soupape est limité, et tirer plus fort n'augmentera pas le flux d'air. Pour fermer la soupape de purge manuelle, arrêtez de tirer vers le bas et relâchez.

- b) une poussée sur le bouton qui ressort du boîtier de la soupape (fig. 7-C) (breveté) : ce système peut également être utile pour purger l'air d'un autre plongeur qui rencontre des problèmes (panique, plongeur débutant, perte de conscience, etc.)

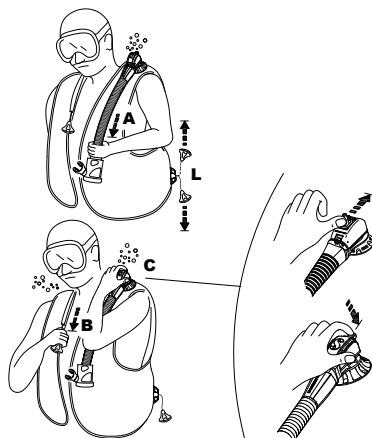

fig. 7

ATTENTION

Faites attention à ne pas laisser de sable ou tout autre corps étranger entrer dans l'embout de gonflage buccal et dans le bouton de la soupape. Dans certaines conditions, les corps étrangers pourraient empêcher la soupape de se fermer complètement. Si cela se produisait au cours de la plongée, secouez la soupape tout en appuyant dessus plusieurs fois. Si la soupape fuit ou persiste à ne pas fonctionner, mettez fin à la plongée. Plonger avec un stabilisateur qui fuit, ou des soupapes qui ne fonctionnent pas correctement, pourrait provoquer une perte de flottabilité qui pourrait aboutir à des blessures ou à la mort.

Dégonflage du gilet stabilisateur avec la soupape buccale (BPI et/ou AIR 2)

Mettez-vous en position la tête vers le haut dans l'eau. Soulevez la soupape buccale au-dessus et en face de votre visage. (Cela garantit que la soupape buccale sera positionnée au-dessus de la masse d'air du gilet). Appuyez sur le bouton de la soupape buccale, et vérifiez visuellement que de l'air s'échappe de l'embout. Pour un meilleur contrôle, laissez l'air sortir en une série d'à-coups courts et modestes, tout en observant les effets sur votre flottabilité.

**ATTENTION**

- La soupape de purge double SCUBAPRO® (brevetée) possède un bouton manuel de sécurité qui relâche de l'air lorsqu'il est enfoncé (fig. 7 C), en cas de défaillance du système de purge manuelle (câble coupé, broche défilante, etc.) ou lorsque vous respirez dans un Air 2.
- Quelle que soit la méthode de déflation, ne maintenez pas la soupape ouverte plus longtemps que nécessaire. Cela prévient les entrées d'eau excessives à l'intérieur du gilet stabilisateur.
- N'appuyez pas sur le bouton de la soupape buccale lorsque vous activez la purge manuelle, cela pourrait faire entrer de l'eau dans le gilet par l'embout de la soupape buccale.

Soupape d'épaule (fig. 7-B)

La soupape de purge qui se trouve sur l'épaule droite, si elle existe, est activée en tirant doucement sur le bouton qui est attaché par une lanière à la soupape elle-même (fig. 7-B). Pour faire fonctionner l'une ou l'autre des soupapes de purge, orientez celle-ci de manière à ce qu'elle soit légèrement plus haute que l'air qui se trouve dans le gilet. Activez la soupape de purge jusqu'à ce que la flottabilité désirée soit atteinte. Pour refermer la soupape, arrêtez de tirer ou de pousser (fig. 7-B)

Soupape de purge basse (fig. 7-L)

Une soupape de surpression située à l'extrémité inférieure du gilet est équipée d'une lanière et d'un bouton de tirage. Cette soupape de purge basse peut être activée manuellement lorsque le plongeur l'utilise en position horizontale ou la tête en bas, dans l'eau, en la positionnant plus haut que l'air du gilet.

**ATTENTION**

les dispositifs de dégonflage qui offrent le flux de gaz maximal sont la soupape d'épaule (fig. 7-B) et la soupape de purge basse (fig. 7-L).

Fonctionnement de la soupape de surpression

La soupape de surpression empêche un gonflage excessif du gilet stabilisateur. Si la pression interne dépasse la pression du ressort de la soupape de surpression, celle-ci s'ouvre automatiquement et relâche de l'air pour empêcher que des dommages se produisent sur le gilet. La soupape se refermera automatiquement lorsque la pression interne redeviendra inférieure à la pression du ressort de la soupape de surpression.

10. RÉGLAGE DU HARNAIS DU GILET STABILISATEUR – CARACTÉRISTIQUES GÉNÉRALES

ATTENTION

Réglez le gilet stabilisateur de telle manière qu'il ne restreigne pas votre respiration lorsqu'il est entièrement gonflé. Une restriction de votre respiration naturelle lorsque vous portez votre gilet stabilisateur pourrait provoquer des blessures ou la mort. Avant chaque utilisation, vérifiez toutes les sangles, lanières, clips de connexion rapide et ceinture pour qu'ils soient parfaitement ajustés à la morphologie de l'utilisateur.

Ouverture et fermeture des sangles

De manière à pouvoir ouvrir ou fermer rapidement le gilet, des boucles de fermeture et de largage rapide sont utilisées sur les deux épaules et la ceinture ventrale.

La ceinture possède aussi un système de fermeture Velcro.

Épaules réglables (certains modèles : voir les caractéristiques du modèle)

Les bretelles d'épaule sont réglables sur votre gilet stabilisateur. Celles-ci se règlent par une longueur de sangle passant à travers un dispositif de blocage positionné sur une boucle de largage rapide. Serrez les boucles en serrant les extrémités libres des sangles de réglage, et en tirant fermement vers le bas. Lorsque vous portez le gilet, levez vers le haut l'avant de la boucle pour desserrer.

Une fonction de largage rapide peut aussi être incluse dans la boucle. Regardez s'il y a deux encoches, une de chaque côté de la boucle, qui peuvent être rapprochées pour séparer les deux moitiés de la boucle.

Les fermetures avant et arrière du gilet sont utilisées pour lui conserver une configuration à faible traînée.

11. EXAMEN DU GILET STABILISATEUR ET PROCÉDURES

Avant, pendant et après la plongée, un examen aide à identifier les problèmes d'équipement avant que des situations dangereuses ne se produisent, et évitent les accidents de plongée. Tout l'équipement doit être régulièrement inspecté par un atelier de réparation de matériel de plongée agréé.

ATTENTION

NE PLONGEZ PAS avec un gilet stabilisateur qui n'aurait pas satisfait à tous les points d'inspection et tests avant, pendant ou après la plongée. Une perte de contrôle de la flottabilité ou une perte d'intégrité de la rétention d'air pourrait se produire, et provoquer des blessures graves ou la mort.

Inspection visuelle avant la plongée et test des soupapes :

- 1. Examinez** tout l'ensemble du gilet stabilisateur pour vérifier qu'il ne présente pas de coupures, de trous, de coutures défectueuses, d'abrasion excessive, qu'il ne manque pas de pièces et qu'il ne présente aucun dommage d'aucune sorte.
- 2. Vérifiez** que le serrage des soupapes de purge et de l'anneau de coude est correct
- 3. Inspectez** la soupape buccale, la soupape d'inflation, la soupape de purge manuelle et la soupape de surpression pour vérifier qu'elles ne présentent aucune fissure, aucun dommage ni aucun corps étranger.
- 4. Faites fonctionner** la soupape d'inflation (le flexible basse pression étant fixé et chargé d'air sous pression), la soupape buccale, la soupape de purge manuelle et la soupape de surpression, en vérifiant qu'elles fonctionnent correctement, puis refermez-les. Si la soupape de surpression possède une purge par bouton à tirer, testez-la en tirant sur le cordon.

5. **Gonflez** le gilet par la soupape buccale jusqu'à ce qu'il devienne ferme. Écoutez et vérifiez qu'il n'y a pas de fuites. Laissez le gilet gonflé pendant 30 minutes ou plus, puis vérifiez qu'il n'a pas perdu d'air.
6. **Mouillez** la (les) sangle(s) de la bouteille, puis positionnez une bouteille de plongée sur le gilet, tirez-le vers le haut une fois que la bouteille est fixée, de manière à vérifier que le gilet ne glissera pas au cours de la plongée.
7. Le gilet stabilisateur étant sur vous, **réglez** les sangles et l'ensemble du gilet pour qu'il vous soit confortable et ne restreigne pas votre respiration. Faites ces réglages avec le gilet stabilisateur gonflé, et en portant la combinaison avec laquelle vous allez plonger.
8. **Vérifiez** les poches de lest à largage rapide ou les systèmes de fixation du lest (si votre gilet stabilisateur en est équipé). Vérifiez que les systèmes de fixation sont parfaitement enclenchés et fixés : ils doivent pouvoir être largués rapidement, et être retirés de votre équipement sur le champ.
9. **Faites des vérifications croisées** du fonctionnement de toutes les soupapes, et inspectez visuellement votre gilet avec votre coéquipier avant chaque plongée, avant d'entrer dans l'eau.



ATTENTION

NE PLONGEZ PAS avec un gilet stabilisateur qui serait endommagé, présenterait des fuites d'air ou ne fonctionnerait pas correctement. Mettez fin de manière aussi sûre et rapide que possible à une plongée au cours de laquelle le gilet stabilisateur serait endommagé, fuirait ou ne fonctionnerait pas correctement.

Après la plongée : nettoyage, examen et rangement du gilet

Avec des soins et un entretien adaptés, vous profiterez de votre gilet pendant des années. Les procédures de soin et d'entretien doivent être observées, elles sont décrites ci-après :

1. **Rincez votre gilet** soigneusement, à l'intérieur et à l'extérieur avec de l'eau douce, après chaque utilisation (n'utilisez pas de solvant agressif ou de liquide de nettoyage).
 - Remplissez la vessie intérieure du gilet, environ au quart, avec de l'eau fraîche et propre, par la soupape buccale.
 - Gonflez le gilet avec la bouche et secouez pour répartir l'eau à l'intérieur.
 - Tenez le gilet le haut en bas, appuyez sur le bouton de la soupape buccale et laissez toute l'eau et l'air sortir par l'embout.
 - Recommencez une ou deux fois de plus.
 - Rincez tout l'ensemble du gilet stabilisateur avec de l'eau douce, en le plongeant dans une bassine ou en l'arrosant avec un tuyau.
 - Rincez toutes les soupapes pour vérifier que tout le sable et tous les corps étrangers sont partis.
2. **Séchez le gilet** : si vous le suspendez, faites bien attention à ne pas l'exposer à la lumière solaire directe. Séchez-le complètement si vous le rangez, légèrement gonflé.



ATTENTION

Évitez une exposition prolongée ou répétée à l'eau chlorée, telle que dans les piscines. Lavez immédiatement votre gilet stabilisateur après une utilisation dans une eau chlorée. L'eau chlorée peut oxyder les tissus et les matériaux constituant votre gilet, réduisant donc sa durée de vie et ternissant ses couleurs (en particulier les teintes fluo). Les dommages et le ternissement provoqués par une exposition prolongée à l'eau chlorée sont spécifiquement exclus de la garantie.

12. RANGEMENT

Rangez votre gilet stabilisateur, une fois qu'il est parfaitement sec, en le gonflant partiellement et en le rangeant dans un endroit frais, sombre et sec : les rayons ultraviolets raccourciraient la durée de vie du tissu et provoqueraient un ternissement des couleurs. Graissez légèrement (avec de la graisse lubrifiante SCUBAPRO) les raccords AIR 2 et BPI.

Intervalles d'inspection et d'entretien

Votre gilet stabilisateur devrait subir une inspection et un entretien par un centre agréé au moins une fois par an, et plus souvent si vous plongez fréquemment. Tout dommage dû à un manque d'entretien adéquat du gilet stabilisateur n'est pas couvert par la garantie.

ATTENTION

Du fait d'un usage intensif, les gilets utilisés pour la location/les centres de plongée, les utilisations intensives professionnelles ou autres, doivent être vérifiés au moins tous les 6 mois. L'état général et les pièces de sécurité principales telles que la vessie, les soupapes, les coudes, le flexible annelé et l'inflateur doivent être inspectés. Si l'une des pièces ci-dessus présente une usure ou des performances réduites, elle doit être immédiatement remplacée ou mise hors d'usage, si un remplacement n'est pas possible.

13. CARACTÉRISTIQUES GÉNÉRALES

Plage de température de fonctionnement

Air	-20 °C	à	+50 °C	-4 °F	à	122 °F
Eau	-2 °C	à	+40 °C	28 °F	à	104 °F

ATTENTION

Une formation spéciale aux méthodes de plongée en eaux froides, et à l'utilisation spécifique de ce produit en eaux froides, sont requis avant une plongée en eaux froides (températures inférieures à 10 °C/50 °F). Cette formation n'est pas incluse dans ce manuel.

Flexible de basse pression / inflateur pneumatique

Pressions de fonctionnement du flexible basse pression et de la soupape d'inflation pneumatique	95 – 200 psi (6,5 à 13,8 bars)
Filetages des raccords du flexible de basse pression	3/8 – 24 UNF
Étanchéité par joints toriques	EPDM – Buna/Nitrile – Silicone

ATTENTION

Ce produit est conçu pour une utilisation avec de l'air ou des mélanges hélium/azote/oxygène contenant jusqu'à 40 % d'oxygène. L'utilisation de mélanges gazeux contenant une proportion supérieure d'oxygène, ou additionnés d'autres substances, peut provoquer une corrosion, une détérioration, un vieillissement prématuré ou une défaillance des composants en métal ou en caoutchouc. Cela serait susceptible de résulter en une perte du contrôle de la flottabilité, ou de l'intégrité de la rétention d'air du gilet stabilisateur, qui pourraient provoquer des blessures ou la mort. Les mélanges gazeux non standard peuvent aussi présenter un risque d'incendie ou d'explosion.

14. X-BLACK

Le X-Black est la nouvelle référence de la gamme de gilets stabilisateurs Scubapro. C'est une profonde évolution de l'ancien gilet T-Black, qui garde les meilleures caractéristiques et améliore toutes les autres, y compris le confort et l'ajustement. C'est un gilet stabilisateur réglable, muni d'une simple enveloppe, fabriqué dans un matériau extrêmement résistant (Cordura® 1000) recouvert de polyuréthane et soudé par radio-fréquence. Deux volumes supplémentaires expansibles se trouvent à l'arrière, entre le bloc et le dos du plongeur, et ajoutent une surprenante flottabilité lorsque c'est nécessaire. Ils sont rétractibles grâce à des sangles élastiques (Airflex Technology System) de manière à ne pas créer de résistance lorsqu'ils sont dégonflés.



Le nouvel X-Black possède une vessie qui est librement reliée au harnais, de manière à offrir un plus grand confort. Lorsqu'elle est gonflée, la vessie se déplace vers l'avant du harnais sans comprimer le corps du plongeur. Des coussinets souples supplémentaires sont situés dans la zone de la ceinture, afin d'offrir encore plus de confort. La nouvelle partie dorsale est légère et souple avec des inserts Air-net. Les bretelles ont une forme ergonomique et des coussinets souples à l'endroit des soupapes de purge, et autour du cou. Elles sont ajustables en longueur en fonction des besoins. Les renforts d'épaules disposent d'anneaux « D-rings » en aluminium léger. Leur forme angulaire et leur taille permettent d'y accrocher facilement des accessoires, même s'ils sont lourds.

Les grandes poches, également faites de Cordura® et d'Air-net, possèdent une capacité et une résistance excellentes. Une poche supplémentaire à droite permet de loger la bouée de sécurité, un masque de secours et d'autres accessoires. La forme dynamique des poches est soulignée par le motif du tissu, qui possède le logo traditionnel SCUBAPRO d'un côté et le nouveau logo X-Black de l'autre.

Le système de lests intégré comprend deux poches de lest à l'avant et l'arrière pour les contrepoids intégrés.

Deux poches sont situées sur l'avant, permettant de facilement ranger et sortir le flexible BP de l'octopus. Des œillets latéraux sont en standard pour fixer un couteau SCUBAPRO. Chacune des poches peut être chargée jusqu'à 5 kilos (11 livres) de lest Ecoweight SCUBAPRO, pour les tailles supérieures à « M », et jusqu'à 2,5 kilos (5,5 livres) pour les tailles « S » et « XS », (voir la procédure de montage, fig. 4-1, 4-2). Chaque poche dorsale peut être chargée jusqu'à 2,5 kilos (5,5 livres) de lest SCUBAPRO Ecoweight.

Les performances sont indiquées ci-dessous, et imprimées sur l'étiquette intérieure cousue sur le gilet stabilisateur.

Tailles	Capacité de flottabilité maxi (N*)	Taille maxi de la bouteille (l)
S	170	18
M	200	
L	220	
XL	250	
XXL	290	

*N=Newton

15. T-ONE

Le T-one est le gilet stabilisateur de Scubapro spécialement conçu pour la location. Idéal pour les écoles de plongée, il est basé sur une enveloppe simple et fiable. Les matériaux et la géométrie ont fait leurs preuves pour les usages les plus intensifs. L'enveloppe est faite en nylon haute endurance EndurTex, revêtu polyuréthane et soudé à haute fréquence. Ce matériau a réussi et dépassé les exigences requises lors de tests de tension en laboratoire.

Le gilet dispose aussi d'un rembourrage dorsal recouvert d'un matériau antidérapant spécial permettant d'améliorer le confort. Le T-One est doté d'une étiquette à codage couleur, permettant de facilement identifier sa taille.

Les deux poches pour octopus qui sont sur le devant permettent de facilement ranger le flexible BP de l'octopus ainsi que la console.

Il offre de vastes poches à fermeture Velcro.

Un kit séparé pour le lest d'appoint est disponible, et chacune des deux poches peut emporter jusqu'à 1 kg (2,2 livres) d'Ecoweight. Ce kit doit être installé uniquement par un distributeur agréé Scubapro.



Les performances sont indiquées ci-dessous, et imprimées sur l'étiquette intérieure cousue sur le gilet stabilisateur.

Tailles	Capacité de flottabilité maxi (N*)	Taille maxi de la bouteille (l)	Marquage couleur
XXS	90	15	violet
XS	110		bronze
S	140		vert fluo
M	170	18	bleu
L	180		jaune fluo
XL	210		orange fluo
XXL	230		gris foncé

*N=Newton

16. GO

Si vous aimez voyager pour aller plongeur, notre nouveau gilet de voyage SCUBAPRO GO est prêt à partir avec vous. GO est la réponse ultime à vos besoins lorsque vous plongez en voyage : léger et pliable, mais complet avec ses poches de lest intégrées devant.

Un ensemble spécial de poches de lest est également disponible. Il peut se fixer facilement par une boucle.

Son style moderne et unique est adapté à l'esprit d'aventure. C'est un gilet stabilisateur réglable à enveloppe unique, avec un nouveau design ergonomique qui offre bien plus que le confort dans la légèreté. Il offre des boucles pivotantes aux renforts d'épaule, ce qui le rend plus facile à enfiler et mieux ajusté. Il est également idéal pour le corps féminin.

GO est fabriqué en Nylon 210 deniers résistant et léger, protégé en surface par du polyuréthane et soudé par radio-fréquence, pour une résistance maximale à l'usure. La nouvelle enveloppe offre une haute flottabilité sans affecter le confort. Les poches à profil arrondi permettent un accès facile à tout moment. Elles sont grandes et solides, faites en tissu de nylon imprimé renforcé par un matériau solide en maille qui permet également à l'eau de s'échapper rapidement.

La nouvelle partie dorsale Air-net est légère et souple. Sans éléments rigides, ce gilet forme sac à dos peut être facilement plié et rangé dans votre sac de voyage.

La nouvelle sangle en maille revêtue Quick Dry réduit le poids et permet un séchage plus rapide après la plongée.

La fixation de la bouteille est assurée par la ceinture principale classique, avec une boucle en plastique, plus une ceinture supplémentaire plus haut. Cela garantit un excellent équilibre de la bouteille dans toutes les positions, et n'ajoute pas de pression sur votre dos.

Go est incroyablement léger (2,6 kg en taille L), et ne prend pas beaucoup de place dans votre sac une fois qu'il est plié, ce qui permet de le ranger facilement.

Go est livré dans un petit sac « de voyage » spécial pour plus de protection.

Vous ne pourriez pas imaginer quelque chose de plus facile à ranger dans vos bagages.

Les renforts d'épaules disposent également d'anneaux « D-rings » en aluminium léger. Leur forme pré-courbée et leur taille permettent d'y accrocher même des accessoires lourds et de les atteindre facilement. Des œillets latéraux sont fournis pour fixer un couteau SCUBAPRO. Chacune des poches peut être chargée jusqu'à 10 livres (4,5 kg) de lest Ecoweight SCUBAPRO (voir la procédure de montage, fig. 4-1, 4-2).



Tailles	Capacité de flottabilité maxi (N°)	Taille maxi de la bouteille (l)
XS	100	15
S	120	
M	140	
L	160	18
XL	190	

*N=Newton

17. MASTER JACKET

(Certification CRBD – EN 12628, ce qui signifie que le gilet Master Jacket permet au plongeur de conserver une position verticale sûre en surface, avec la tête au-dessus de l'eau, même dans le cas où il perdrait conscience).

La conception originale de ce modèle légendaire remonte à 1978 : c'était le premier gilet de plongée qui ait été fabriqué, le design et la technologie étaient si réussis que jusqu'à aujourd'hui, il est pratiquement resté inchangé. Le Master Jacket est très différent de tous les autres modèles du fait de son contrôle de flottabilité en « équilibre tridimensionnel », quelle que soit la séquence des mouvements ou dans quelle position le mouvement commence sous l'eau, l'air qui est à l'intérieur ne peut pas provoquer de mouvements de rotation, ce qui déstabiliserait le plongeur (fig. A).



Cette caractéristique provient du design spécifique de l'enveloppe intérieure, qui utilise trois cercles ou passages interconnectés, qui permettent à l'air de circuler sans obstruction (fig. A1). Si le cercle est interrompu (fig. B), une rotation de l'anneau lui-même, qui amènerait une des extrémités (E ou E1) au point le plus haut (là où la bulle (O) se trouve) ferait s'arrêter la rotation. Si l'anneau n'est pas interrompu, cependant, la rotation peut continuer jusqu'à atteindre la configuration la plus stable. Cela garantit non seulement un niveau de confort inégalé au cours de la plongée, mais aussi que le plongeur en surface restera toujours dans une position sûre, verticale, avec la tête au-dessus de l'eau, même s'il perdait conscience.

Des solutions supplémentaires, qu'elles soient techniques ou résident dans le choix des matériaux, ont été mises en œuvre pour améliorer le niveau de sécurité déjà excellent. Par exemple, le gilet Master Jacket est constitué de deux enveloppes : l'enveloppe interne étanche contient la « bulle d'air », elle est fabriquée en polyuréthane/polyester et est soudée par radiofréquence. L'enveloppe externe est fabriquée en tissu hautes performances (Cordura 1000) cousu avec un fil épais du même matériau, afin de garantir la longévité mécanique et la résistance à l'abrasion.

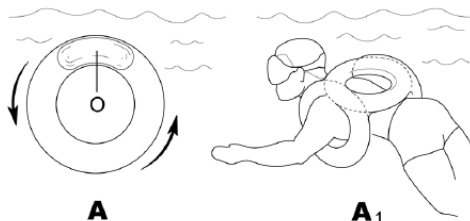

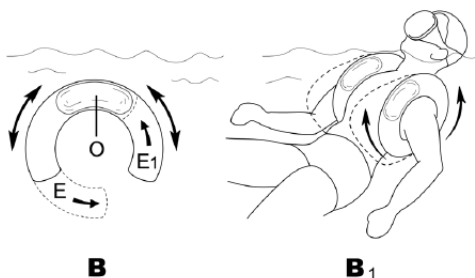

Le système de sanglage est également conçu pour offrir un niveau de sécurité maximal : en fait il y a des bretelles réglables avec des boucles métalliques de 50 mm (2 pouces), faciles à régler même avec des gants épais, qui permettent un bon maintien sur le corps du plongeur, même lorsqu'il saute à l'eau d'une hauteur de plusieurs mètres. Les sangles de poitrine sont élastiques pour éviter une compression des poumons si l'enveloppe est trop gonflée. Le tissu haute visibilité et les pièces réfléchissantes complètent les équipements de sécurité.

Au niveau de l'épaule droite se trouve une boucle élastique (fig. L) qui permet d'attacher une torche clignotante au cours des plongées nocturnes (telle que la torche de sécurité ou la torche stroboscopique SCUBAPRO).

Le harnais, la plaque dorsale, le système Supercinch Q.A., toutes les soupapes et tous les inflateurs sont décrits dans le manuel.

Toutes les soupapes, l'inflateur et l'ensemble de la sangle de la bouteille sont décrits dans le manuel.

Une caractéristique de sécurité supplémentaire offerte par le gilet Master Jacket consiste à l'utilisation d'une cartouche d'air (fig. PB) qui peut être rangée dans une poche spéciale afin de protéger des accrocs.

Les anneaux renforcés forme « D » en inox AISI 316 permettent de facilement fixer des accessoires lourds.

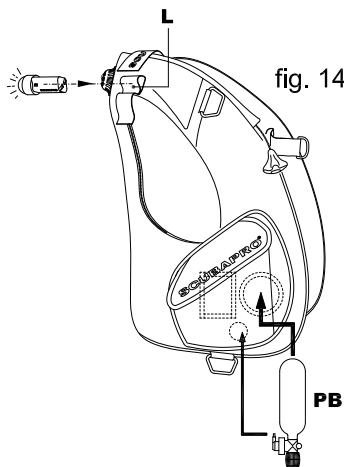

fig. 14

La toute dernière version du gilet Master Jacket comprend des soupapes de dernière génération et l'unité de commande Scubapro, ainsi qu'un panneau dorsal souple Ainet®.

Les performances sont indiquées ci-dessous, et imprimées sur l'étiquette intérieure cousue sur le gilet stabilisateur.

Tailles	Capacité de flottabilité maxi (N*)	Taille maxi de la bouteille (l)	
S	220	10+10	
M	230		
L	240		
XL	280		
XXL	310		

*N=Newton

18. SEAHAWK - LITEHAWK

Ce sont des gilets à flottabilité dorsale, consistant en une simple enveloppe WING, un harnais indépendant et un système de flottabilité de ceinture réglable.

Le système est modulaire, rendant possible de fixer les poches de lest optionnelles à la fois sur le dos et sur la ceinture, en utilisant le système de poches de lest intégrées.

Nos gilets Hawk laissent libres la poitrine et les bras du plongeur, ils sont donc idéaux pour n'importe quel type de travail sous-marin, et offrent plus de liberté de mouvement.

De plus, lorsque l'enveloppe est vide ou légèrement gonflée, il y a moins de traîne du fait qu'il reste mince et conserve un profil faible du fait des sangles élastiques.

Le SEAHAWK possède des poches et un design unisexe au niveau des épaules.

Le LITEHAWK est la version la plus allégée possible, c'est seulement un harnais léger avec une vessie gonflable.

Les principales caractéristiques de ces gilets stabilisateurs sont les suivantes :

- Le système de maintien de l'enveloppe arrière, avec des sangles élastiques supplémentaires, lui permet de pratiquement suivre la forme du corps du plongeur lorsqu'il est dégonflé, ce qui réduit la traîne hydrodynamique au plus faible niveau qui soit imaginable.
- Le système élastique de la ceinture permet une parfaite adhérence et un bon ajustement à toutes les profondeurs et dans toutes les conditions.
- Les bords souples au niveau du cou améliorent le confort du plongeur.
- Poches arrière permettant de loger des contrepoids intégrés.
- Système de lestage intégré (en option).
- Un seul réglage pour les sangles, permettant de mettre le gilet stabilisateur encore plus facilement, rapidement et correctement, réduisant le nombre de sangles pendantes et le rendant plus facile à porter.

Le sac est fait de Nylon 420 et de Cordura® 1000, enduit de polyuréthane, et le harnais est fait d'un tissu de polyester et d'un matelassage souple à l'intérieur.

Chacune des poches peut contenir jusqu'à 5,5 kg (12 livres) d'Ecoweight SCUBAPRO, dans toutes les tailles.

Chacune des poches dorsales du LITEHAWK et du SEAHAWK peut être chargée jusqu'à 2,25 kg (5 livres) d'Ecoweight SCUBAPRO.



Toutes les soupapes et l'ensemble de la sangle de la bouteille sont décrits dans le manuel. Les performances (imprimées sur les étiquettes cousues à côté des dos) sont indiquées ci-dessous :

SEAHAWK :

Les performances sont indiquées ci-dessous, et imprimées sur l'étiquette intérieure cousue sur le gilet stabilisateur.

Tailles	Capacité de flottabilité maxi (N*)	Taille maxi de la bouteille (l)	
S	190	18	
M	190		
L	190		
XL	190		
XXL	190		

*N=Newton

LITEHAWK :

Les performances sont indiquées ci-dessous, et imprimées sur l'étiquette intérieure cousue sur le gilet stabilisateur.

Tailles	Capacité de flottabilité maxi (N*)	Taille maxi de la bouteille (l)	
XS/S	130	15	
M/L	130		
XL/XXL	130		

*N=Newton

19. CLASSIC - CLASSIC UNLIMITED - CLASSIC EXPLORER

Le gilet intégral a été inventé par SCUBAPRO. Il permet le meilleur contrôle de flottabilité qui soit. Le gilet intégral utilise la libre interconnexion des vessies, qui permet à l'air de circuler librement dans le gilet, et de s'accumuler dans la partie la plus haute. Le plongeur est entouré de cette bulle et se déplace facilement, avec précision. En surface, le gilet intégral permet de bénéficier d'une flottaison très confortable et relaxante, avec la sécurité complète d'une position « face en haut ». Ces modèles sont le point culminant des années d'expérience de SCUBAPRO dans le design et la fabrication des gilets stabilisateurs. La conception originale de ce modèle légendaire remonte à 1978 : c'était le premier gilet de plongée qui ait été fabriqué, et les résultats ont été si bons que jusqu'à aujourd'hui, il est pratiquement resté inchangé. Nous avons maintenant 2 versions différentes du gilet intégral, pour répondre aux besoins de tous les plongeurs.



Le Classic Unlimited est un gilet haut de gamme, orienté vers les plongeurs exigeants qui veulent un gilet stabilisateur aussi complet que possible.

Le Classic Explorer est dédié aux centres de plongée et aux plongeurs individuels qui préfèrent un gilet simple mais de qualité, sans cependant faire de compromis sur la sécurité et le confort.

Les deux versions possèdent :

1. Un tissu haute longévité en Nylon 420 deniers double enduction.
2. Une enveloppe de base avec des tissus et des fils en polyester renforcé lourd.
3. Un système de purge qui permet au plongeur de purger l'air dans toute position lorsqu'il est sous l'eau.
4. Une ceinture standard avec une boucle inox qui permet de fermer correctement et facilement le gilet.
5. Des anneaux en acier inoxydables de type « D-ring » qui permettent de fixer tous les accessoires.
6. Deux poches de grand volume, équipées de double glissières, qui offrent un accès facile aux accessoires et permettent un rangement sûr que vous soyez gaucher ou droitier.
7. Des systèmes de fixation de couteau se trouvent sur les deux côtés.
8. Une sangle de bouteille Super cinch est fournie en standard.

Les dos, la plaque dorsale, le rembourrage doux et le système Super cinch Q.A.(Quick Adjustment – réglage rapide) sont tels que décrits dans le manuel.



Le Classic Unlimited possède aussi :

1. Un système intégré de largage rapide du lest.
2. Deux poches à l'arrière qui équilibrent le lest de l'avant et permettent d'obtenir une position de nage bien équilibrée.
3. Un col en néoprène souple et un dos matelassé thermoformé qui offrent un confort exceptionnel au cours de la plongée et hors de l'eau.
4. Ceinture flexible avec boucle inox.

Chacune des poches peut être chargée jusqu'à 12 livres (5,5 Kg) de lest Ecoweight SCUBAPRO pour les tailles supérieures à « L », et jusqu'à 10 livres (4,5 Kg) pour les tailles inférieures (voir la procédure de montage, fig. 4-1, 4-2). Chaque poche arrière peut contenir jusqu'à 5 livres (2,25 Kg).



Les performances sont indiquées ci-dessous, et imprimées sur l'étiquette intérieure cousue sur le gilet stabilisateur.

CLASSIC EXPLORER / CLASSIC UNLIMITED:

Tailles	Capacité de flottabilité maxi (N*)	Taille maxi de la bouteille (l)	
XS	140	18	
S	140		
M	210		
L	280	10+10	
XL	310		

*N=Newton

CLASSIC:

Tailles	Capacité de flottabilité maxi (N*)	Taille maxi de la bouteille (l)	
XS	150	18	
S	180		
M	200		
L	260	10+10	
XL	360		

*N=Newton

20. LEVEL

Le Level est un gilet stabilisateur réglable sur l'avant, qui regroupe toutes les fonctions dont vous pourriez avoir besoin lors d'une plongée loisirs. Il est léger, basé sur une enveloppe en matériau nylon haute performance EndurTex, très léger, robuste et extrêmement confortable, avec une enveloppe conçue pour s'enrouler doucement autour du corps quelles que soit le niveau de gonflage. Il est parfaitement stable du fait de son harnais de bonne taille qui maintient la bouteille.

Le Level est doté d'un équipement dernier cri, il offre une grande fiabilité et des performances parfaites. Il dispose aussi d'un système breveté de largage rapide de lest à boucle plate, qui est plus confortable et plus pratique. Ses grandes poches Velcro sur l'avant ainsi que des anneaux forme D offrent une grande capacité de charge. Deux poches sont situées sur l'avant, permettant de facilement ranger et sortir le flexible BP de l'octopus et la console. Des œillets en inox sont montés d'origine sur le côté gauche, afin de pouvoir monter le couteau SCUBAPRO. Chacune des poches peut contenir jusqu'à 5 kg (11 livres) d'Ecoweight SCUBAPRO (consultez la procédure d'assemblage, figures 4-1 et 4-2).

Un kit séparé pour le lest d'appoint est disponible, et chacune des deux poches peut emporter jusqu'à 1 kg (2,2 livres) d'Ecoweight. Ce kit doit être installé uniquement par un distributeur agréé Scubapro.



Les performances sont indiquées ci-dessous, et imprimées sur l'étiquette intérieure cousue sur le gilet stabilisateur.

Tailles	Capacité de flottabilité maxi (N*)	Taille maxi de la bouteille (l)	
XS	100	10	
S	120	15	
M	130		
L	150		
XL	170		

*N=Newton

21. BELLA

SCUBAPRO a le plaisir de présenter le tout nouveau gilet stabilisateur Bella, spécialement conçu et soigneusement ajusté à la physiologie des plongeuses. Il est basé sur le même concept d'épaules en forme de Y que le nouveau gilet stabilisateur Glide. Ici, la disposition est spécifiquement optimisée pour s'adapter au corps féminin, en évitant la pression sur les endroits où cela serait inconfortable, et en offrant une stabilité sûre et fiable à tout moment. Le harnais du gilet stabilisateur maintient le corps de la plongeuse, tout en lui laissant toute liberté dans le mouvement de ses bras. L'anneau triangulaire sur l'épaule répartir la force dans trois directions, équilibrant la pression sur tout le corps et maintenant constamment le harnais sous contrôle, quelles que soient les conditions de plongée. La sangle du bas est reliée au harnais, où elle rejoint la ceinture par une jonction sûre et confortable. Le gilet Bella a été spécialement dessiné pour les plongeuses, avec des découpes profilées au niveau des hanches. La vessie de gonflage enveloppante conserve sa forme de manière à entourer la plongeuse quel que soit le gonflage, lui garantissant un confort optimal et le contrôle total dans tous les environnements de plongée. Les épaulettes en matériau souple améliorent le confort de façon importante lorsque vous êtes debout, en train de vous préparer pour la plongée.

La vessie enveloppante exclusive SCUBAPRO, qui conserve sa forme de nacelle même lorsqu'elle est entièrement gonflée, ainsi que les boucles d'épaule réglables rendent ce gilet très facile à mettre en place et à enlever, et très facile d'utilisation. Grâce à la diversité des styles et des tailles, vous avez la certitude de trouver le gilet qui vous conviendra.

Un système de dégonflage à 5 points avec 3 soupapes de purge permet au plongeur de rejeter l'air à partir de diverses positions sous l'eau. Système propriétaire de largage rapide du lest, qui est plus confortable et plus pratique. Deux poches à l'arrière équilibrent le lest de l'avant, et permettent d'obtenir une position de nage bien équilibrée. Col en néoprène souple et dos matelassé pour un confort optimal. Ceinture entièrement réglable, afin de garantir un ajustement parfait. Des poches de rangement à glissière complètent l'équipement, ainsi que des anneaux forme « D », pratiques pour fixer des accessoires.

Chaque poche peut être chargée jusqu'à 4,5 kg (10 livres) de lest SCUBAPRO Ecoweight (voir la procédure de montage, fig. 4-1, 4-2), et chaque poche arrière peut être chargée jusqu'à 2,25 kg (5 livres).

Les dos, les plaques dorsales, le rembourrage souple, les systèmes de ceinture et Supercinch Q.A.(Quick Adjustment – réglage rapide) sont tels que décrits dans le manuel.

Les performances sont indiquées ci-dessous, et imprimées sur l'étiquette intérieure cousue sur le gilet stabilisateur.



Tailles	Capacité de flottabilité maxi (N*)	Taille maxi de la bouteille (l)	
XS	100	10	
S	130	15	
M	140		
L	140		
XL	150		

*N=Newton

22. GLIDE

Le Glide est le nouveau gilet stabilisateur réglable sur l'avant de SCUBAPRO, qui regroupe toutes les fonctions qui le rendent confortable et parfaitement adapté aux besoins de chaque plongeur. Le nouveau Glide est équipé d'épaules en forme de Y, qui maintiennent le gilet proche du corps du plongeur tout en laissant une grande liberté de mouvement au niveau des bras. L'anneau triangulaire sur l'épaule répartir la force dans trois directions, équilibrant la pression sur tout le corps et maintenant constamment le harnais sous contrôle, quelles que soient les conditions de plongée. La sangle du bas est reliée au harnais, où elle rejoint la ceinture par une jonction sûre et confortable.

Le système de purge est constitué de trois soupapes de toute dernière génération, permettant au plongeur de dégonfler l'enveloppe quelle que soit sa position. L'enveloppe, faite de Nylon 420 enduit de polyuréthane, est spécialement conçue pour s'enrouler autour du corps du plongeur.

Les poches à glissière sont facilement accessibles, et suffisamment larges pour ranger des ardoises, une torche de secours ou une bouée de signalisation. Le Glide est également équipé d'anneaux forme D en inox permettant de fixer facilement des accessoires. Un système propriétaire de poches de lest intégrées à largage rapide, avec des boucles plates, permet de les manipuler facilement et en toute sécurité. Chacune des poches peut contenir jusqu'à 4,5 kg (10 livres) d'Ecoweight SCUBAPRO (consultez la procédure d'assemblage, figures 4-1 et 4-2). Deux poches à l'arrière équilibrent le lest de l'avant, et permettent d'obtenir une position de nage bien équilibrée.

Le système de fixation de la bouteille du Glide est basé sur le Supercinch Q.A. avec largage rapide (décrit dans le manuel). Il comprend une boucle entièrement en inox, ce qui la rend solide et fiable.

Les performances sont indiquées ci-dessous, et imprimées sur l'étiquette intérieure cousue sur le gilet stabilisateur.

Tailles	Capacité de flottabilité maxi (N*)	Taille maxi de la bouteille (l)	
XS	100	10	
S	130	15	
M	140		
L	140		
XL	150		
XXL	170		

*N=Newton



23. HYDROS PRO

Une avancée technologique décisive dans le design et la fabrication des gilets stabilisateurs, l'HYDROS PRO est un gilet à inflation dorsale de premier plan, conçu pour les plongeurs professionnels ou les amateurs sérieux. Son design révolutionnaire le rend aussi facile à transporter en voyage, sans compromettre la qualité, la longévité ou les performances.

L'HYDROS PRO possède un système de harnais Fluid Form en gel moulé par injection 3D en Monprene®. Le Fluid Form remplace la méthode traditionnelle de coupe, couture et finition (CMT) en substituant le tissu cousu par des composants du harnais souples et résistants en élastomère thermoplastique, qui sont ensuite assemblés à l'aide d'un procédé mécanique modulaire.

La fabrication du gilet stabilisateur en Monprene® permet une grande longévité, résistance aux UV et à l'abrasion. Le gel 3D s'adapte à la forme du corps et offre un confort extrême, avec un gel agrippant qui empêche le gilet stabilisateur de se déplacer et de remonter.

Ses propriétés de séchage instantané le rendent idéal pour le voyage, du fait d'une plus faible rétention d'eau et d'un poids moins important après la plongée.

Le gilet HYDROS PRO utilise une conception modulaire. Sa conception personnalisable permet au plongeur d'ajouter ou de retirer des éléments de lest, des sangles d'entre-jambes et des poches d'accessoires. Le HYDROS PRO est fourni avec deux systèmes de sangles d'entre-jambes différentes, permettant au plongeur de configurer le gilet stabilisateur suivant le type de plongée. Le système 1 dispose de lests totalement intégrés, utilisant le système propriétaire de SCUBAPRO Buckle Weight. Le système 2 est la ceinture minimaliste Trav-Tek.

- **Caractéristiques du harnais :**

L'HYDROS PRO possède un harnais largement réglable, de style alpin. Il est équipé de boucles réglables à largage rapide au niveau de la taille, des épaules et de la poitrine (sternum). Une plaque dorsale faite d'un composé double avec une zone Torso-Flex et des sangles d'épaule articulées s'ajuste automatiquement à la longueur du torse du plongeur, et lui offre un excellent confort et une grande liberté de mouvement. Cette plaque rigide n'exige qu'une seule sangle de bloc, et possède cinq plots X-Grip pour mieux sécuriser le bloc et le stabiliser. Les sangles d'épaules s'ouvrent afin de permettre un enfilage facile du fait de la conception unique, et permettent au gilet de se réduire à une très petite dimension pour le voyage.

- **Caractéristiques de la vessie iQ :**

La distribution de l'air est contrôlée par un système à 3 élastiques qui se gonfle en 2 étapes. Ce système permet à la vessie d'être plus hydrodynamique et compacte sous l'eau, ainsi qu'une meilleure répartition de l'air et une plus grande flottabilité en surface. La vessie forme « donut » à flux transversal permet un flux d'air interne sans restrictions, qui empêche les blocages de l'air, favorise la maniabilité et permet un dégonflage rapide. L'aile dorsal robuste protège la vessie de l'abrasion et accueille 2 poches Trim Weight de 2 kg chacune en position extérieure, qui aident au positionnement en surface.



- **Caractéristiques du système :**

Avec son design Smart-Pack, l'HYDROS PRO est compact et permet un transport et un rangement faciles du fait de ses sangles d'épaule et de ceinture qui se replient sous la bouée. Le gilet stabilisateur dispose de divers accessoires Multi-Mount qui se fixent facilement sur des raccords spécifiques. Le système Quick Switch permet au plongeur de configurer le gilet, depuis la configuration minimaliste Trav-Tek jusqu'au Buckle-Weight ou vice-versa. Le système Buckle Weight utilise une boucle en position fixe qui permet un fonctionnement facile d'une seule main, et accueille 2 poches de lest de 4 kg chacune.

Tailles	Capacité de flottabilité maxi (N*)	Taille maxi de la bouteille (l)
HOMME TAILLE S	150	18
HOMME TAILLE M	170	18
HOMME TAILLE L	170	18
HOMME TAILLE XL-XXL	170	18
FEMME TAILLE XS-S	150	18
FEMME TAILLE M	150	18
FEMME TAILLE L	170	18

*N=Newton



SCUBAPRO



SCUBAPRO
cares



REDUCING OUR FOOTPRINT.
Product packaging is made of
recycled materials & is recyclable.



BUILT TO LAST.
Longer lasting products
mean less waste.

Manual and Declarations of Conformity on:
Benutzerhandbuch und Konformitätserklärung auf:
Manuel et déclarations de conformité sur :
Manuale e Dichiarazioni di Conformità su:
Manual y declaraciones de conformidad en:
Handleiding en Conformiteitsverklaringen op:
O Manual e as Declarações de Conformidade estão disponíveis em:
Руководство и Декларация Соответствия:
Kézikönyv és megfelelőségi nyilatkozatok itt:
Instrukcja i deklaracja zgodności z przepisami znajduje się:
Příručku a Prohlášení o shodě naleznete na stránkách:
Priručnik i izjave o sukladnosti na:
Bruksanvisning och Försäkran om överensstämmelse finns på:
Manual și Declarații de Conformitate pe:
手冊及符合性声明：
マニュアルおよび適合宣言書はこちら：

scubapro.com



MANUAL



DECLARATIONS
OF CONFORMITY



Johnson Outdoors Diving